



Kaset Tipi Klima Ünitesi Kullanma, Kurulum ve Kumanda Kılavuzu

MODEL:

İç Ünite

GKH18K3HI

GKH24K3HI

GKH30K3HI

GKH36K3HI

GKH42K3HI

GKH48K3HI

GKH60K3HI

Dış Ünite

GUHN18NK3HO

GUHN24NK3HO

GUHN30NK3HO

GUHN36NM3HO

GUHN42NM3HO

GUHN48NM3HO

GUHN60NM3HO

Ürünümüzü seçtiğiniz için teşekkür ederiz.

Doğru kullanım için Kullanma Kılavuzunu dikkatlice okuyunuz ve saklayınız.

Kılavuzun kaybolması durumunda satıcı firma ile iletişime geçebilirsiniz ya da

www.tlcklima.com adresinden elektronik versiyonunu indirebilirsiniz.



Önsöz

Doğru kurulum ve çalıştırma için lütfen tüm talimatları dikkatlice okuyun. Talimatları okumadan önce lütfen aşağıdaki maddeleri göz önünde bulundurun:

- (1) Ünitenin güvenli bir şekilde çalışması için lütfen talimatları dikkatlice okuyun ve uygulayın.
- (2) Çalışma sırasında, iç ünitelerin toplam kapasitesi dış ünitelerin toplam kapasitesini aşmamalıdır. Aksi takdirde, bu soğutma veya ısıtma etkisinin zayıf olmasıyla sonuçlanabilir.
- (3) Doğrudan kullanan operatörler ya da bakımcılar bu kılavuzu saklamalıdır.
- (4) Normal kullanım esnasında ünite çalışmazsa, mümkün olan en kısa sürede servis merkezinizle iletişime geçin ve aşağıdaki bilgileri servis merkezinize iletin:
 - İsim levhasındaki içerik (model numarası, soğutma kapasitesi, üretim kodu, fabrika çıkış tarihi.)
 - Arıza detayları (arıza meydana gelmeden önce ve geldikten sonra).
- (5) Fabrikadan teslim edilmeden önce, her bir ünite tam olarak test edilip onaylanmıştır. Yanlış demontaj nedeniyle ünitelerin hasar görmesini engellemek ya da düzgün çalışmasını önlemek için lütfen üniteyi kendiniz demonte etmeyin. Eğer parçaları söküp kontrol etmek istiyorsanız, lütfen servis merkezinizle iletişime geçin. Demontaj esnasında size yardımcı olması için uzmanlar gönderilecektir.
- (6) Bu kılavuzdaki tüm grafikler bilgi amaçlıdır. Satış ya da üretim nedenleriyle, herhangi bir ön bilgilendirme yapmaksızın bu grafikler üretici tarafından değiştirilebilir.



İçindekiler

1	Güvenlik Tedbirleri	4
2	Ünitelerin ve Ana Parçaların Anahatları	6
3	Kurulum Hazırlıkları	7
3.1	Standart Aksesuar Parçaları	7
3.2	Kurulum Yerinin Seçilmesi	8
3.3	Bağlantı Borusu Gereksinimi	10
3.4	Elektrik Gereksinimi	11
4	Ünitenin Kurulumu	12
4.1	İç Ünitenin Kurulumu	12
4.2	Dış Ünitenin Kurulumu	15
4.3	Bağlantı Borusunun Kurulumu	17
4.4	Vakum ve Gaz Kaçağı Kontrolü	21
4.5	Drenaj Hortumunun Kurulumu	23
4.6	Panel Kurulumu	27
4.7	Elektrik Kablosu Tesisatı	30
5	Kumandaların Kurulumu	35
6	Test Çalışması	35
6.1	Deneme Çalıştırması ve Test	35
6.2	Çalışma Sıcaklığı Aralığı	36
7	Sorun Giderme ve Bakım	37
7.1	Sorun Giderme	37
7.2	Rutin Bakım	38
	Kablolu Kumanda XK60 Kullanımı	40-79
	Kablolu Kumanda XK601	80-114
	Kablosuz Uzaktan Kumanda YB1 FA	115-120



1 Güvenlik Tedbirleri

A UYARI!	Bu işaret, yanlış yapılması halinde ölüme veya kullanıcının ciddi şekilde yaralanmasına yol açabilecek prosedürleri belirtir.
A DİKKAT!	Bu işaret, yanlış yapılması halinde kullanıcıya zarar verebilecek veya eşyaya hasar getirebilecek prosedürleri belirtir.

A UYARI!	
(1).	Kurulum bayiye ya da başka bir profesyonelle bırakılmalıdır. Yanlış kurulum su sızıntısına, elektrik çarpmasına veya yangına sebep olabilir.
(2).	Klima kurulumu bu kılavuzda verilen açıklamalara uygun biçimde yapılmalıdır. Uygun olmayan kurulum su sızıntısına, elektrik çarpmasına veya yangına neden olabilir.
(3).	Temin edilen veya belirtilen kurulum parçalarını kullanın. Başka parçaların kullanılması ünitenin gevşemesine, su sızıntısına, elektrik çarpmasına veya yangına yol açabilir.
(4).	Klimayı ünitenin ağırlığını taşıyabilecek sağlam bir zemine monte edin. Yetersiz bir zemin veya eksik kurulum ünitenin zemine düşmesi halinde yaralanmaya neden olabilir.
(5).	Elektrik işleri kurulum kılavuzu ve ulusal elektrik kabloları tesisatı kuralları veya yönetmeliği uyarınca yapılmalıdır. Eğer elektrik devresinin kapasitesi yeterli değilse ya da elektrik tesisatında bir eksiklik varsa, bu elektrik çarpmasına ya da yangına neden olabilir.
(6).	Özel ayrılmış bir elektrik devresi kullanın. Hiçbir zaman başka bir cihazla paylaşılan bir güç kaynağı kullanmayın.
(7).	Kablolama için hiçbir bağlantı yapılmadan tüm mesafeyi kapsamaya yeterli uzunlukta kablo kullanın. Uzatma kablosu kullanmayın. Güç kaynağına başka yükler bindirmeyin, ayrı bir güç devresi kullanın. (Bunun yapılmaması elektrik çarpmasına veya yangına neden olabilir.)
(8).	İç ve dış üniteler arasındaki elektrik bağlantıları için özel tipte kablolar kullanın. Bağlanan kabloların uçlarının harici gerilim almayacağı şekilde sıkıca kelepçeleysin. Eksik bağlantılar veya kelepçeleme terminalin aşırı ısınmasına ya da yangına neden olabilir.
(9).	Kendi arasında bağlanan kabloların ve besleme kablolarının bağlantılarını yaptıktan sonra, kabloları elektrik kapaklarına ve panellerine gereksiz yük binmeyecek şekilde şekil verin. Kabloların üzerine kapakları monte edin. Eksik yapılan kapak kurulumu terminalin aşırı ısınmasına, elektrik çarpmasına veya yangına neden olabilir.
(10).	Eğer montaj sırasında soğutucu sızıntısı olursa, odayı derhal havalandırın. (Soğutucu ateşe maruz bırakılırsa toksik gaz üretir.)
(11).	Tüm kurulum tamamlandıktan sonra, hiçbir soğutucu sızıntısı olmadığından emin olun. (Soğutucu ateşe maruz bırakılırsa toksik gaz üretir.)

(12).	Sistemi kurarken ya da yerini değiştirirken, soğutucu devresine belirlenen soğutucudan (R410A) başka maddeler girmediyinden emin olun. (Soğutucu devresine hava ya da yabancı madde girişi anormal basınç yükselmesine, kırılmaya neden olur, bu da yaralanma ile sonuçlanır.)
(13).	Pompalama sırasında, soğutucu borusunu çıkarmadan önce kompresörü durdurun. Pompalama sırasında kompresör hala çalışıyorsa ya da durdurma vanası açıksa, soğutucu borusu çıkarılmışken hava emilir, bu da soğutucu çevriminde anormal basınca neden olarak kırılmaya ve hatta yaralanmaya yol açabilir.
(14).	Kurulum sırasında kompresörün çalışmasından önce soğutucu borusunu sağlam bir şekilde takın. Pompalama sırasında kompresör bağlı değilse ya da durdurma vanası açıksa, kompresör çalışırken hava emilir, bu da soğutucu çevriminde anormal basınca neden olarak kırılmaya ve hatta yaralanmaya yol açabilir.
(15).	Topraklama sağlayın. Üniteyi enerji borusuna, paratonere ya da telefon hattına topraklamayın. Eksik topraklama elektrik çarpması veya yangına neden olabilir. Yıldırımından veya diğer kaynaklardan yayılan yüksek dalgalanmalı akım, klimada hasara yol açabilir.
(16).	Mutlaka bir kaçak akım kesicisi kullanın. Bir kaçak akım kesicisi kullanılmaması halinde, elektrik çarpmaları veya yangın meydana gelebilir.
(17).	Bu cihaz 8 yaş ve üstü çocuklar, fiziksel, duyuşsal ya da zihinsel açıdan kısıtlı kapasiteye sahip kişiler ya da bilgi ve deneyim sahibi olmayan kişiler tarafından gözetim altında ya da güvenli kullanım şekli, muhtemel tehlikeler hakkında bilgi verilmesi koşuluyla kullanılabilir. Çocukların cihazla oynamasına izin verilmemelidir. Gözetim altında olmadıkları sürece, temizlik ve bakım işlemleri çocuklar tarafından yapılmamalıdır.
(18).	Bu cihaz, kendi güvenliklerinden sorumlu kişilerin gözetimi altında olmamaları veya cihazın kullanımı ile ilgili talimatlar verilmemiş olması durumunda (çocuklar dahil olmak üzere) fiziksel, algısal ya da zihinsel yetenekleri kısıtlı kişiler ile deneyimi ve bilgisi olmayan kişilerin kullanımı için uygun değildir. Cihazla oynamamaları için çocukların gözetim altında tutulmaları gerekir.
(19).	Besleme kablosu hasar gördüğü takdirde, bir tehlike yaratmamak için kabloyu imalatçı, onun servis acentesi veya bunun gibi kalifiye kişiler değiştirmelidir.
(20).	Bu ürünün doğru şekilde bertaraf edilmesi
	 <p>Bu işaret bu ürünün AB içinde diğer ev atıklarıyla birlikte bertaraf edilmemesi gerektiğini belirtir. Kontrol dışı atık bertaraf edilmesi yüzünden çevreye veya insan sağlığına gelecek olası zararları önlemek için malzeme kaynaklarının sürdürülebilir şekilde yeniden kullanımını desteklemek için sorumluluğunuzu yerine getirerek geri dönüştürün. Kullanılan cihazınızı iade etmek için lütfen iade ve toplama sistemlerini kullanınız veya ürünü satın aldığınız perakendeci ile irtibata geçin. Belirtilen noktalar bu ürünün çevreyi korumak üzere geri dönüştürmek için alabilirler.</p> <p>GWP: R410A:2087.5</p>

A DİKKAT!

- (1). Klimayı yanıcı gaz kaçağına maruz kalma tehlikesi bulunan bir yere kurmayın. Eğer gaz sızarsa veya ünitenin çevresinde birikirse alev alabilir.
- (2). Drenaj boru tesisatının montajı, bu kılavuzda verilen açıklamalara uygun biçimde yapılmalıdır. Yetersiz boru tesisatı taşmaya neden olabilir.
- (3). Havşalı somunu tork anahtarıyla belirlenen yöneme göre sıkın. Havşalı somun çok sıkılırsa, uzun süre sonra havşalı somun çatlayabilir ve soğutucu sızıntısına neden olabilir.

2 Ünitenin ve Ana Parçaların Anahatları

İç

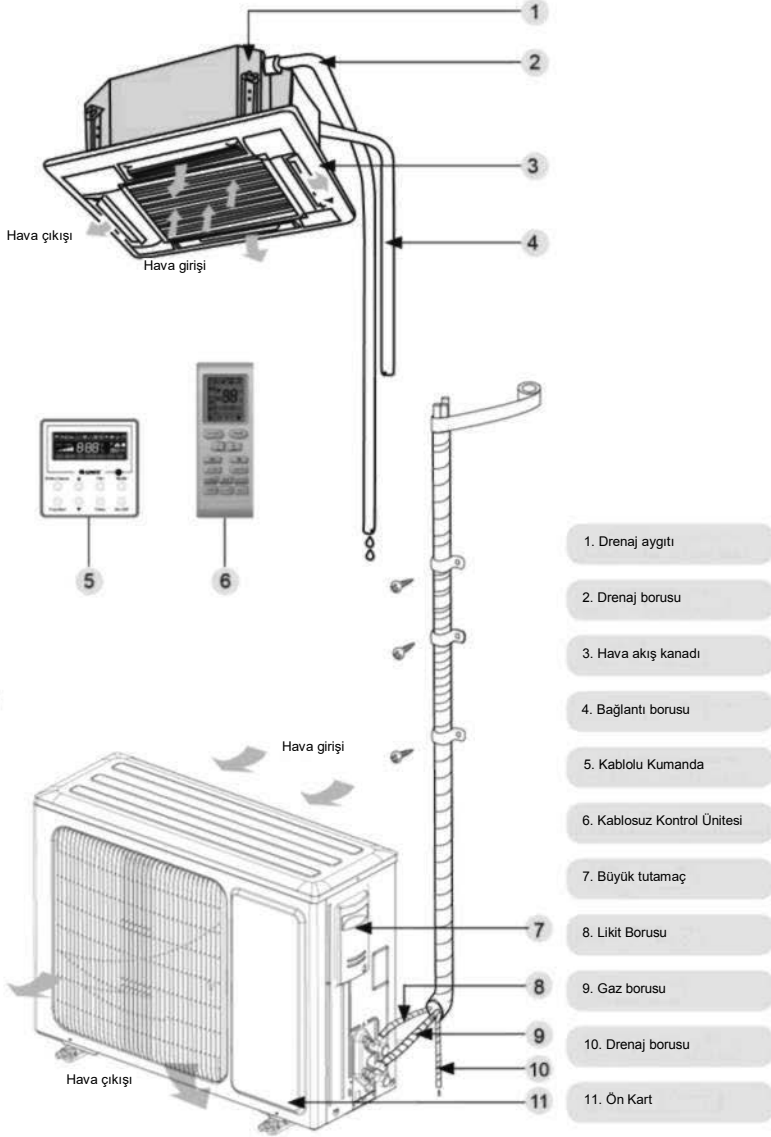











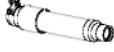



Şekil 2.1

3 Kurulum Hazırlığı

3.1 Standart Aksesuar Parçaları

Aşağıda listelenen standart aksesuar parçaları temin edilmiştir ve gerektiği gibi kullanılmalıdır.

Tablo 3.1

İç Ünite Aksesuarları				
No.	Adı	Görünüm	Miktar	Kullanım
1	Drenaj Hortumu		1	Sert PVC drenaj borusuna bağlamak için
2	Pullu Somun		4	Kancayı cihazın kabineye sabitlemek için
3	Pul		10	Ünite kurulumunda askı civatası ile birlikte kullanım için
4	kurulum karton kutusu		1	tavan delme işlemi için kullanılır
5	Conta monte tahtası		4	Contanın düşmesini önlemek için
6	Kablosuz kumanda + Pil		1+2	İç üniteyi kontrol etmek için
7	sızdırmazlık zambkı		1	
8	Bağlayıcı		4	Süngerini bağlamak için
9	Yalıtım		1	Gaz borusunun yalıtımı için
10	Yalıtım		1	Likit borusunun yalıtımı için
11	Sünger		4	Drenaj borusunun izolasyonu için
12	Somun		1	Gaz borusunu bağlamak için
13	Somun		1	Likit borusunu bağlamak için
14	Sargı		2	

Tablo 3.2

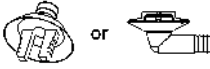
Dış Ünite Aksesuarları				
No.	Adı	Görünüm	Miktar	Kullanım
1	Drenaj Tapası		2 ya da 3	Kullanılmayan drenaj deliğini kapatmak için
2	Drenaj Konnektörü		1	Sert PVC drenaj borusuna bağlamak için

3.2 Kurulum Konumunun Seçimi

A UYARI!
Ünite, ünitenin ağırlığına dayanabilecek ve güvenli biçimde sabitlenebilecek bir yere kurulmalıdır; aksi halde ünite devrilir veya düşer.
A DİKKAT!
① Yanıcı gaz kaçağı tehlikesi olan yere monte etmeyin.
② Üniteyi ısı kaynağı, buhar veya yanıcı gaz yakınına monte etmeyin.
③ 10 yaş altındaki çocuklar üniteyi çalıştırmamalıdır.
④ Cihaz çamaşırhane gibi nemli ortamlara kurulmamalıdır.

Müşteri ile kurulum konumuna aşağıdaki gibi karar verin:

3.2.1 İç Ünite

Seçtiğiniz kurulum yeri aşağıdaki koşullara uygun olmalı ve müşteri tarafından onaylanmalıdır.

- (1). Engel iç ünitenin havalandırma giriş veya çıkışından uzakta olmalıdır ki hava akışı tüm odaya verilebilsin.
- (2). Kurulumun, kurulum boşlukları şematik diyagramının gerekliliklerine uygun olarak yapıldığından emin olun.
- (3). İç ünitenin ağırlığının 4 katına dayanabilecek ve çalışma gürültüsünü ve titreşimi artırmayacak yapıda bir yer seçin.
- (4). Kurulum yerinin yatay olması gerekmektedir.
- (5). Yoğunlaşmış suyun kolayca tahliye edilebileceği ve dış ünite ile bağlanabileceği bir yer seçin.
- (6). Temizlik ve bakım için yeterli boşluk ve yükseklik bırakılmalıdır.

İç ünite ile zemin arasındaki yükseklik en az 1800mm olmalıdır.

(7). Asma civatasını takarken, kurulum yerinin ünitenin 4 katı ağırlığı kaldırıp kaldırmayacağını kontrol edin.

Eğer kaldırıyorsa kurulumdan önce sağlamlaştırın.

Not: Fanda, ısı eşanjöründe ve yemek odası ve mutfaktaki su pompasında, ısı eşanjörünün kapasitesini düşürecek, su sızıntısına neden olabilecek ve su pompasının anormal bir şekilde çalışmasına neden olabilecek çok miktarda yağlı kir olacaktır.

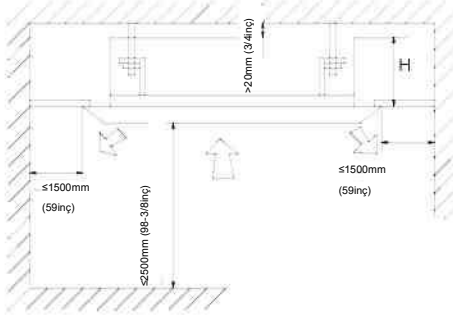

Şekil 3,1

Tablo 3.3

Modeller	Y (mm)
GKH18K3HI	255
GKH24K3HI	260
GKH30K3HI	340
GKH36K3HI	
GKH42K3HI	
GKH48K3HI	320
GKH60K3HI	

3.2.2 Dış Ünite

A UYARI!

- ①. Üniteyi eğimi 5 °'den fazla olmayan bir yere monte edin.
- ②. Kurulum sırasında, dış ünitenin kuvvetli rüzgara maruz kalması durumuna karşı, güvenli bir şekilde sabitlenmelidir.

Mümkünse, ünitenin kurulumunu doğrudan güneş ışığı alan bir yere yapmayın. (Gerekirse, hava akışını engellemeyen bir gölgelik monte edin.)

- (1). Üniteyi mümkün olduğunca kirlenmeyeceği ve yağmurda ıslanmayacağı bir yere kurun.
- (2). Dış üniteyi, iç ünitenin bağlanması uygun bir yere monte edin.
- (3). Dış üniteyi yağışma suyunun ısıtma işlemi sırasında serbestçe tahliye edilebileceği bir yere monte edin.
- (4). Ilık hava girişi yoluna hayvan veya bitki koymayın.
- (5). Klimanın ağırlığını göz önünde bulundurun ve titreşim ve gürültünün az olduğu bir yer seçin.
- (6). Dış üniteyi, ünitenin ağırlığını kaldırabilecek bir kapasiteye sahip olan ve mümkün olduğunca az gürültü ve titreşim üreten bir yere kurun.

- (7). Şekil 3.2'de gösterilen alanı sağlayın, böylece hava akışı engellenmemiş olur. Ayrıca verimli çalıştırma için çevredeki yapıların dört tanesinin üçünü açık bırakın.

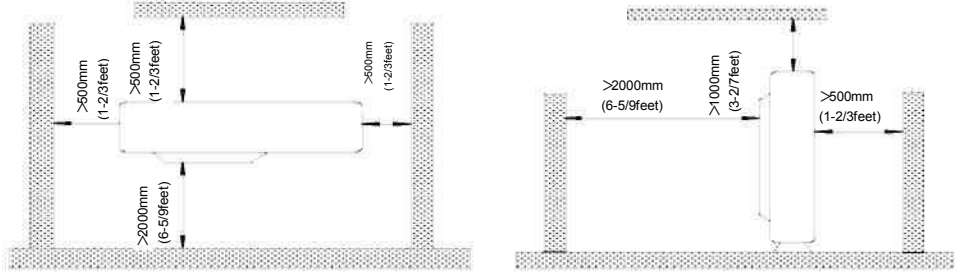

Şekil 3,2

3.3 Bağlantı Borusu Gereksinimi

A DİKKAT!

Bağlantı borusunun maksimum uzunluğu aşağıdaki tabloda listelenmiştir. Üniteleri mesafenin bağlantı borusunun maksimum uzunluğunu aşabileceği mesafelere yerleştirmeyin.

Tablo 3.4

Parça Model	Uygun Borunun Boyutu (inç)		Maksimum Boru Uzunluğu (m)	İç Ünite ile Dış Ünite arasında Maksimum Yükseklik Farkı (m)	Drenaj borusu (Dış Çap × Duvar kalınlığı) (mm)
	Sıvı	Gaz			
GKH18K3HI GUHN18NK3HO	1/4	1/2	15	15	Φ 26×3
GKH24K3HI GUHN24NK3HO	3/8	5/8	15	15	Φ 33×4
GKH30K3HI GUHN30NK3HO	3/8	5/8	30	15	
GKH36K3HI GUHN36NM3HO	3/8	3/4	30	15	
GKH42K3HI GUHN42NM3HO	1/2	3/4	30	30	
GKH48K3HI GUHN48NM3HO	1/2	3/4	30	30	
GKH60K3HI GUHN60NM3HO	1/2	3/4	30	30	Φ 32×2

Bağlantı borusu uygun su geçirmez izolasyon malzemesi ile izole edilmelidir.

Boru çeperi kalınlığı 0,5—1,0 mm arasında olmalıdır ve boru çeperi 6,0 MPa basınca dayanıklı olmalıdır.

Bağlantı borusu ne kadar uzun ise soğutma ve ısıtma etkisi o kadar daha az gerçekleşir.

3.4 Elektrik Gereksinimi

Elektrik Teli Boyutu ve Sigorta Kapasitesi.

Tablo 3.5

İç Üniteler	Güç Kaynağı	Devre Kesici Kapasitesi	Min. Güç Kaynağı Kablosu
	V/Ph/Hz	A	mm ²
18K-60k	220-240V~ 50Hz	6	1,0

Tablo 3.6

Dış Üniteler	Güç Kaynağı	Sigorta Kapasitesi	Hava Anahtarının Kapasitesi	Topraklama Kablosu Asgari Kesit Alanı
	V/Ph/Hz	A	A	mm ²
GUHN18NK3HO	220-240V ~ 50Hz	5	13	2,5
GUHN24NK3HO		5	20	4,0
GUHN30NK3HO		5	20	4,0
GUHN36NM3HO	380-415V 3N~50Hz	5	13	1,5
GUHN42NM3HO		5	13	2,5
GUHN48NM3HO		5	16	2,5
GUHN60NM3HO		5	16	2,5

Notlar:

- ①. Sigorta ana panoda yer almaktadır.
- ②. Kesme cihazını ünitenin yakınındaki tüm kutuplarda en az 3 mm'lik temas boşluğu ile bağlayın (Hem iç ünite hem de dış ünite). Cihaz, prize erişebileceği bir yerde konumlandırılmalıdır.
- ③. Yukarıdaki tabloda belirtilen devre kesici ile güç kablosunun özellikleri ünitenin maksimum gücüne (maksimum amp.) dayalı olarak belirlenmiştir.
- ④. Yukarıdaki tabloda listelenen güç kablosunun özellikleri, 40°C'de kullanılan ve 90°C'ye dirençli kablo kanalı ile korunan çok telli bakır kabloya uygulanır (PE yalıtılmış kablo ve PVC kablo ceketinden oluşan YJV bakır kablo gibi) (bkz. IEC 60364-5-52). Çalışma koşulu değişirse, bunlar ilgili ulusal standarda göre modifiye edilmelidir.
- ⑤. Yukarıdaki tabloda listelenen devre kesicinin özellikleri 40 °C'deki çalışma sıcaklığına sahip devre kesicilere uygulanır. Çalışma koşulu değişirse, bunlar ilgili ulusal standarda göre modifiye edilmelidir.

- ⑥. En fazla uzunluk 50 m olmak üzere, iç ile dış ünite arasındaki iletişim kabloları olarak 0,75 mm² uzunluğunda iki parça güç kablosu alın. Gerçek kurulum koşullarına göre uygun kablo uzunluğunu seçin. İletişim kabloları birlikte bükülemez. Ünite için ($\geq 30k$), 8 m uzunluğunda iletişim kablosu kurulması önerilmektedir.
- ⑦. En fazla uzunluk 30m olmak üzere, kablolu kumanda ile iç ünite arasındaki iletişim kabloları olarak 0,75mm² uzunluğunda iki parça güç kablosu alın. Gerçek kurulum koşullarına göre uygun kablo uzunluğunu seçin. İletişim kabloları birlikte bükülemez. 8 m uzunluğunda iletişim kablosu kullanılması önerilir.
- ⑧. İletişim kablosunun uzunluğu 0.75mm²'den az olmamalıdır. İletişim kablosu olarak 0,75mm² güç kablosu alınması önerilir.

4 Ünitenin Kurulumu

4.1 İç Ünitenin Kurulumu

4.1.1 İç ünitenin boyutları

Üniteler için: 18k

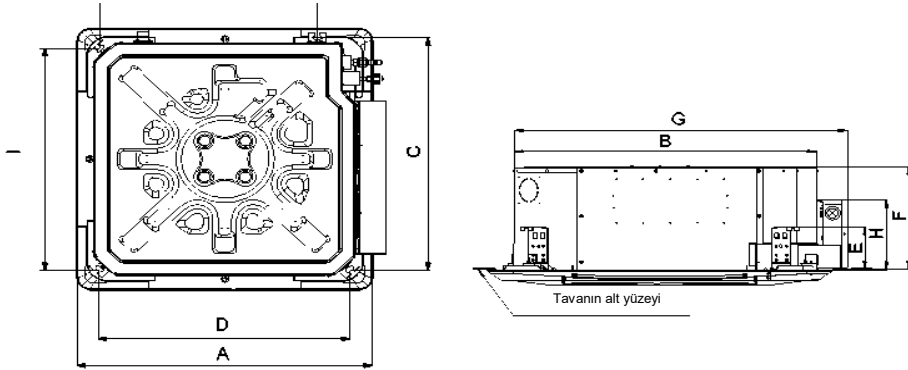

Şekil 4.1



Tablo 4.1

Birim: mm (inç)

Parça Model	A	B	C	D	E	F	G	H	I	J
GKH18K3HI	670	595	599	562	135	240	665	234	562	491

Üniteler için: 24k~60k

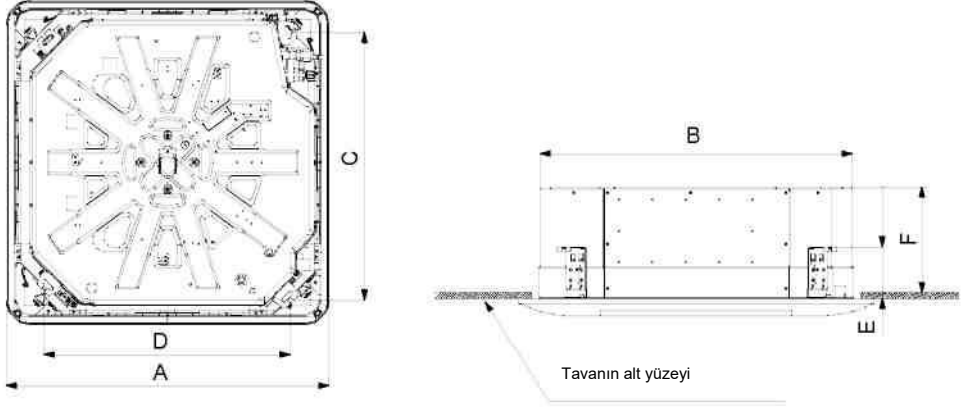

Şekil 4.2

Tablo 4.2

Parça Model	A	B	C	D	E	F
GKH24K3HI	950	840	784	728	135	240
GKH30K3HI						
GKH36K3HI	950	850	776	712	134	325
GKH42K3HI						
GKH48K3HI						
GKH60K3HI	950	840	770	680	134	290

4.1.2 Ana Gövde Ünitesinin Kurulumu

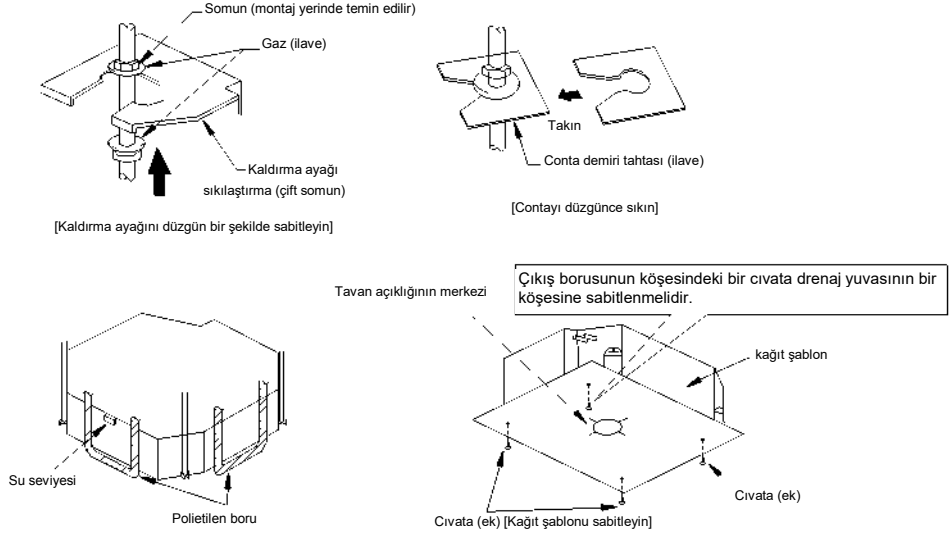

Şekil 4,3

- (1). Kaldırma ayağını, kaldırma ayağının hem üst hem de alt taraflarındaki somun ve contaları kullanarak kaldırma vidasına monte edin. Contanın kopmasını önlemek için, bir conta bağlantısı faydalı olacaktır.
- (2). Kağıt şablonu ünitenin üzerine yerleştirin ve çıkış deliğindeki drenaj borusunu sabitleyin.
- (3). Üniteyi en iyi pozisyona getirin.
- (4). Ünitenin dört yönde de yatay olarak monte edilip edilmediğini kontrol edin. Değilse, su pompası ve şamandıra doğru çalışmaz ve hatta su sızıntısına neden olur.
- (5). Conta bağlantı levhasını çıkarın ve kalan somunu sıkın.
- (6). Kağıt şablonu çıkarın.

4.1.3 Askı civatalarının montajı

- (1). Kurulum şablonunu kullanarak, civata deliklerini delin (dört delik). (Şekil 4.4)
- (2). Civataları üniteyi asmak için yeterince güçlü bir yerde tavana takın. Kurulum şablonundan civata pozisyonlarını işaretleyin. Bir beton matkabı ile 12,7 mm (1/2 inç) çapında delikler delin. (Şekil 4.5)
- (3). Ankrj civatalarını delinen deliklere takın ve bir çekiç ile dübelleri tamamen ankrj civatalarının içine sokun. (Şekil 4.6)

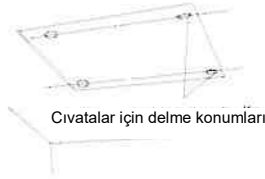

Şekil 4.4

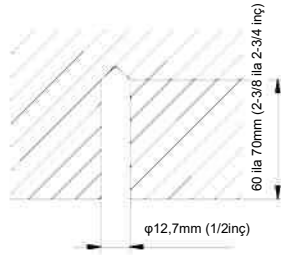

Şekil 4.5

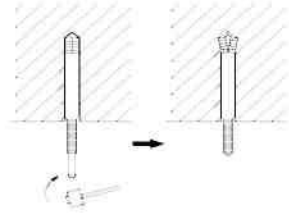

Şekil 4.6

4.1.4 Teraziye alma

Aşağıda gösterildiği gibi, yataylığından emin olmak için iç ünite kurulum sonrası su terazisi ile kontrol edilmelidir.

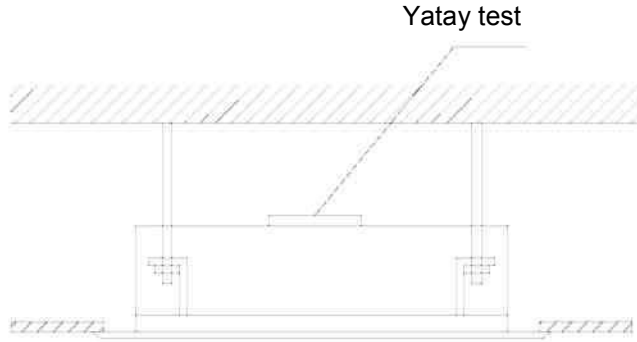

Şekil 4.7

4.2 Dış Ünitenin Kurulumu

A UYARI

- ① Üniteyi eğimi 5 °den fazla olmayan bir yere monte edin.
- ② Kurulum sırasında, dış ünitenin kuvvetli rüzgara maruz kalması durumuna karşı, güvenli bir şekilde sabitlenmelidir.

4.2.1 Dış ünite boyutları

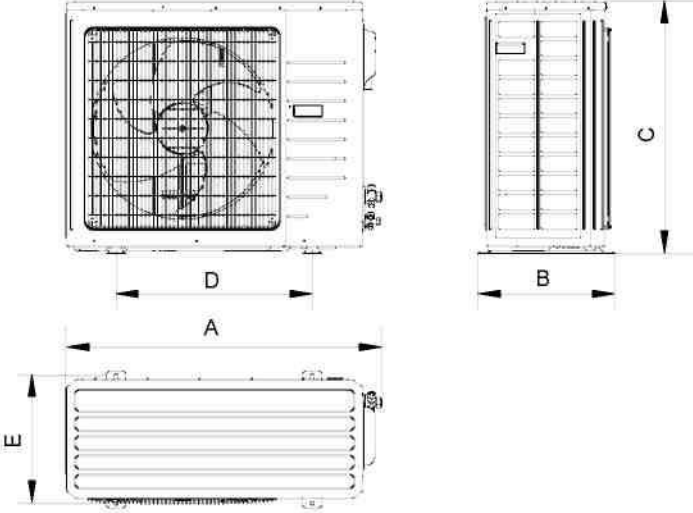

Şekil 4.8

Tablo 4.3

Birim: mm

Parça Model	A	B	C	D	E
GUHN18NK3HO	955	395	700	560	360
GUHN24NK3HO					
GUHN30NK3HO	980	425	790	610	395
GUHN36NM3HO					
GUHN42NM3HO	1120	440	1100	631	400
GUHN48NM3HO	1120	440	1100	631	400
GUHN60NM3HO	980	410	1350	572	376

4.2.2 Dış Ünitenin Yoğuşma Suyu Tahliyesi

Not: Sadece ısı pompası ünitesi için

- (1). Isıtma işlemi sırasında yoğuşma suyunun tahliye edilmesi amacıyla dış ünite için bir drenaj borusunun monte edilmesi gereklidir. (yalnızca ısı pompası ünitesi için)
- (2). Drenaj pompası monte edilirken, drenaj borusu montaj deliğinden başka tüm diğer delikler su sızıntısından kaçınmak için tıkanmalıdır. (yalnızca ısı pompası ünitesi için)
- (3). Kurulum Yöntemi: Boru ek yerini ünitenin taban plakasında yer alan ϕ 25'lik deliğe yerleştirin ve ardından drenaj borusunu, boru ek yerine bağlayın.

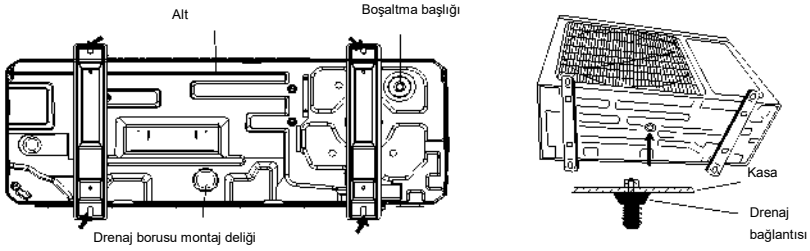

Şekil 4.9

4.3 Bağlantı Borusunun Kurulumu

4.3.1 Genişletme İşlemi

- (1). Bağlantı borusunu boru kesici ile kesin ve çapakları çıkarın.
- (2). Kesilen parçaların boruya girmesini önlemek için boruyu aşağıya doğru tutun.
- (3). Dış ünitenin durdurma vanasındaki ve iç ünitenin aksesuar torbasındaki havşalı somunları çıkarın, ardından bunları bağlantı borusuna yerleştirin ve bunun ardından bir havşa aleti ile bağlantı borusunu genişletin.
- (4). Havşalı parçanın eşit şekilde yayıldığını ve hiçbir çatlama olmadığını kontrol edin (bkz. Şek. 4.10).

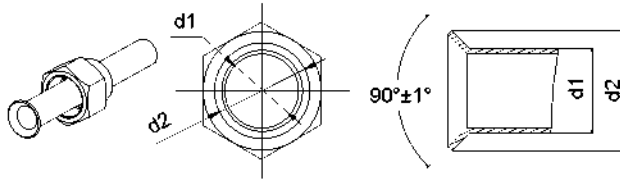

Şekil 4.10

4.3.2 Boruların Bükülmesi

- (1). Borular ellerinizle şekillenir. Daraltmamak için dikkatli olun.

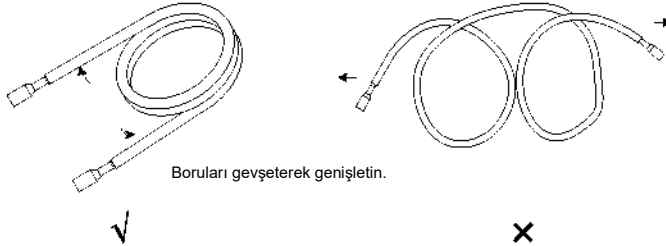

Şekil 4.11



- (2). Boruları 90°den fazla açıyla bükmeyin.
- (3). Boruların tekrar tekrar bükülmesi veya esnetilmesi halinde, malzeme sertleşir ve bu da daha sonra bükülmelerini ve esnetilmelerini zorlaştırır. Boruyu üç kereden daha fazla bükmeyin ya da esnetmeyin.
- (4). Boruyu bükerken, olduğu şekilde bükmeyin. Boru çöker. Bu durumda, ısı yalıtım borusunu Şekil 4.12’de gösterildiği gibi keskin bir kesici ile kesin ve boru açığa çıktıktan sonra kıvrın. Boruyu istediğiniz kadar büküldükten sonra ısı yalıtım borusunu boruya geri yerleştirdiğinizden emin olun ve bantla sabitleyin.

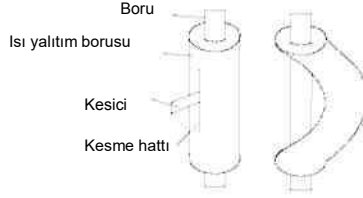

Şekil 4.12

A DİKKAT

- ① Borunun kırılmasını önlemek için keskin bükmelerden kaçının. Boruyu 150 mm veya daha büyük bir eğrilik yarıçapı ile bükün.
- ② Boru aynı yerden tekrar tekrar eğilirse kırılır.

4.3.3 İç Ünite Tarafına Borunun Bağlanması

Kapakları ve tapaları borulardan ayırın.

A DİKKAT

- ① Boruyu iç ünitenin bağlantı noktasına doğru uyguladığınızdan emin olun. Merkezleme yanlış ise havşalı somun düzgün sıkılamaz. Havşalı somun dönmeye zorlanırsa, dişler zarar görür.
- ② Toz ve kirlerin boru sistemine girmesini önlemek için bağlantı borusu bağlanıncaya kadar havşalı somunu çıkarmayın.

Boruyu üniteye bağlarken veya üniteden çıkarırken, hem somun anahtarı hem de tork anahtarı kullanın.

(Şekil 4.13)

Bağlarken, havşalı somunun hem iç hem de dış kısmına soğutucu yağ sürün, elle vidalayıp somun anahtarı ile sıkıştırın.

Sıkışıp sıkışmadığını kontrol etmek için Tablo 4.4’ e başvurun (çok sıkı olması somunu bozabilir ve sızıntıya yol açabilir).

Gaz sızıntısı olup olmadığını görmek için bağlantı borusunu inceleyin, sonra da şekil 4.13'te gösterilen ısı yalıtım işlemini uygulayın.

Gaz borusunun birleşme yerini yalıtım için orta boyutlu bir sünger kullanın.

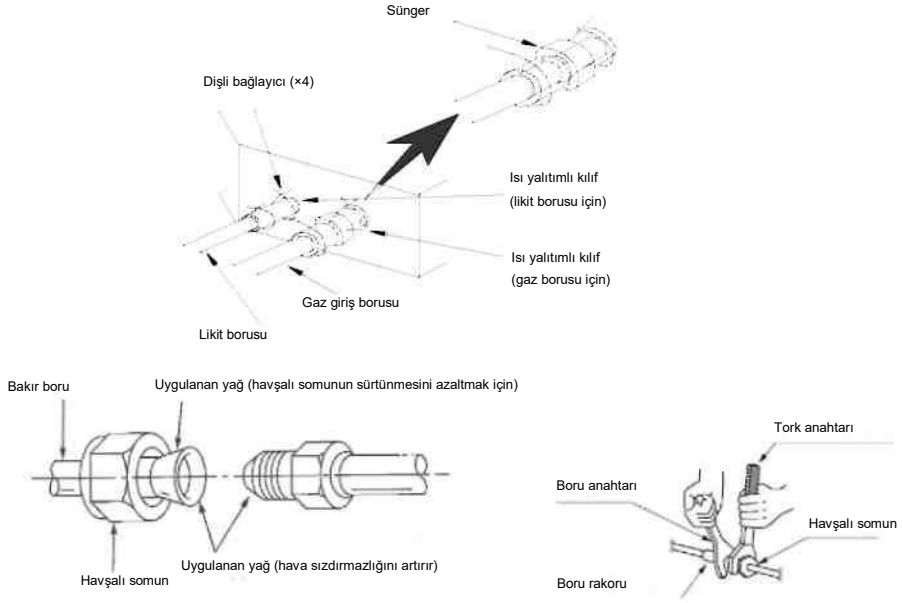

Şekil 4.13

Tablo 4.4 Havşalı somun sıkma torku

Boru Çapı	Sıkıştırma Torku
1/4" (inç)	15-30 (Nm)
3/8" (inç)	35-40 (Nm)
1/2" (inç)	45-50 (Nm)
5/8" (inç)	60-65 (Nm)
3/4" (inç)	70-75 (Nm)
7/8" (inç)	80-85 (Nm)

A DİKKAT

Gaz borusunu, likit borusunu tam olarak bağladıktan sonra bağlayın.

4.3.4 Dış Ünite Tarafındaki Borunun Bağlanması

Dış ünite vana konnektöründeki bağlantı borusunun havşalı somununu sıkın. Sıkma yöntemi iç tarafta aynıdır.

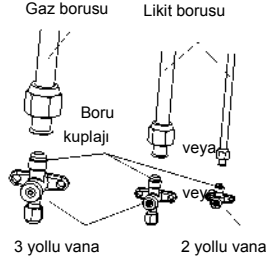

Şekil 4.14

4.3.5 Gaz Kaçağı için Boru Bağlantılarının Kontrolü

İç ve dış ünite tarafında, borular bağlandığında, bir gaz detektörü ile hata yapmadan ek yerlerinde gaz kaçağı olup olmadığını kontrol edin.

4.3.6 Boru Ek Yerlerinde Isı Yalıtımı (Yalnızca İç Ünite)

Boruların bağlandığı yere birleştirici ısı yalıtımı uygulayın (büyük ve küçük).

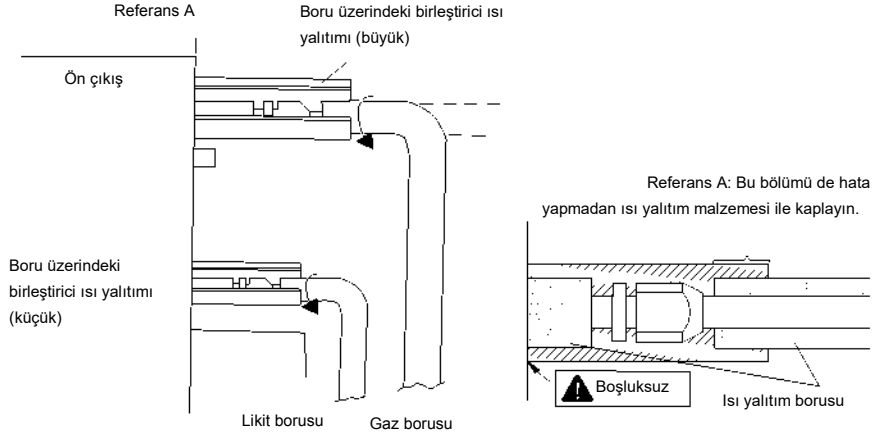

Şekil 4.15

4.3.7 Likit Borusu ve Drenaj Borusu

(1). Dış ünitenin iç üniteden daha alt bir seviyeye kurulması durumunda (Bkz Şek. 4.16)

- 1). Drenaj borusu yerin üstünde olmalıdır ve borunun ucu suyun içine batmamalıdır. Tüm borular mesnetlerle ile duvara ankre edilmelidir.
- 2). Boruların yapıştırılması alttan üste doğru olmalıdır.
- 3). Tüm borular bantla bir araya yapıştırılır ve mesnetler ile duvara ankre edilir.



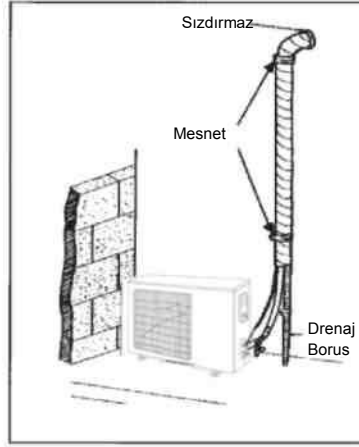

Şekil 4.16

(2). Dış ünite iç üniteden daha yüksek bir yere kuruluysa (Bkz. Şek. 4.17)

- 1). Yapıştırma alttan üste doğru yapılmalıdır.
- 2). Tüm borular birlikte bağlanır ve yapıştırılır ve suyun odaya akmasını önlemek için de kapanla engellenmelidir.
- 3). Tüm boruları mesnetler ile duvara ankre edin.

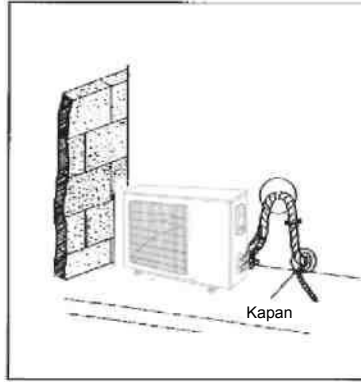

Şekil 4.17

4.4 Vakum ve Gaz Kaçak Kontrolü

A DİKKAT

Soğutucu gaz bulunan havayı boşaltmayın, montajı vakumlamak için bir vakum pompası kullanın! Havanın boşaltılması için dış üniteye ekstra soğutucu gaz yoktur!



4.4.1 Vakum

- (1). Likit vanası, gaz vanası ve bakım ağzının kapaklarını çıkartın.
- (2). Manifold vanası düzeneğinin alçak basınç tarafındaki hortumu ünitenin gaz vanasının bakım ağzına bağlayın ve bu arada gaz ve likit vanaları, soğutucu gaz kaçağı durumuna karşı kapalı kalmalıdır.
- (3). Boşaltma için kullanılan hortumu vakum pompasına bağlayın.
- (4). Manifold vanası düzeneğinin alçak basınç tarafındaki anahtarı açın ve vakum pompasını çalıştırın. Bu arada, manifold vanası düzeneğinin yüksek basınç tarafındaki anahtar kapalı tutulmalıdır, aksi halde boşaltma gerçekleştirilmez.
- (5). Boşaltma süresi ünitenin kapasitesine bağlıdır, 18K üniteler için 30 dakika ve 24/36K üniteler için 30 dakika ve 48/60K üniteler için 45 dakikadır. Manifold vanası düzeneğinin alçak basınç tarafındaki basınç ölçerde $-1,0\text{MPa}$ (-75cmHg) değerinin gösterilip gösterilmediğini kontrol edin; gösterilmiyorsa bu bir yerde kaçak olduğunu gösterir. Ardından, anahtarı tamamen kapatın ve vakum pompasını durdurun.
- (6). Sistem basıncının değişmeden kalabildiğini görmek için bir süre bekleyin, 18/24K üniteleri için 5 dakika ve 36~60K üniteler için 10 dakikadır. Bu süre zarfında, alçak basınç tarafındaki basınç ölçerdeki okuma $0,005\text{MPa}$ 'dan ($0,38\text{cmHg}$) daha büyük olamaz.
- (7). Likit vanasını yavaşça açın ve bağlantı borusunun iç ve dış basıncı dengelemek için bir miktar soğutucu gazın bağlantı borusuna akmasını sağlayın, böylece hortum çıkarılırken bağlantı borusuna hava girmez. Yalnızca manifold vanası düzeneği kaldırıldıktan sonra gaz ve likit vanasının tamamen açılabilceğini unutmayın.
- (8). Likit vanası, gaz vanası ve bakım ağzının kapaklarını geri takın.

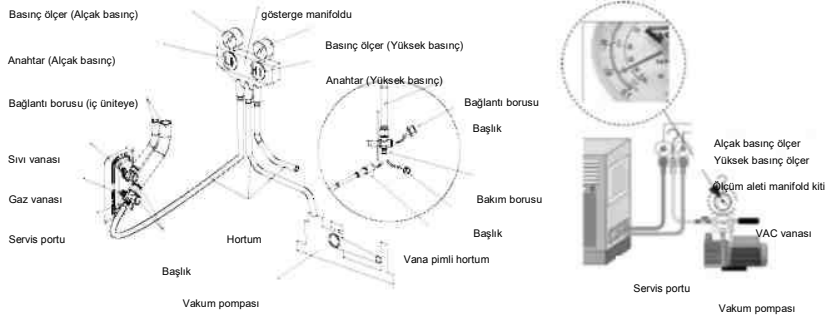

Şekil 4.18

Not: Büyük boyutlu ünitelerde hem gaz vanası hem de likit vanası için servis portu vardır. Tahliye sırasında, tahliye hızını artırmak için manifold vanası düzeneğinin iki hortumu iki servis portuna bağlanabilir.

4.4.2 Ek Dolum

5 m boru uzunluğu için uygun olan soğutucu gaz fabrikada 18~42k dış üniteye doldurulur ve 48~60k dış ünite için ise 7,5 m boru uzunluğu için soğutucu gaz doldurulur.

18~42k ünitenin borularının 7,0m'den uzun olması ya da 48~60k ünitenin 9,5m'den fazla olması halinde, ek dolum gereklidir.

Ek miktar için, bkz. Tablo 4.5.

Tablo 4.5

Modeli	Öge	Standart Boru Uzunluğu	Gereksiz Dolum Borusu Uzunluğu	Ekstra Boru için Ek Soğutucu Miktarı
	18k	5,0m	s=7,0m	22 g/m
	24~36k	5,0m	s=7,0m	54 g/m
	42~48k	5,0m	s=7,0m	110 g/m
	60k	7,5m	s=9,5m	110 g/m

İç ünite ile dış ünite arasındaki yükseklik farkı 10 metreden daha büyük olduğunda, her 6 metre için bir yağ dirseği kullanılmalıdır.

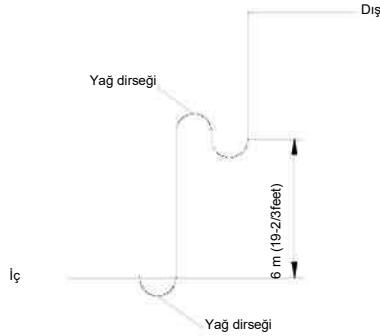

Şekil 4,19

4.5 Drenaj Hortumunun Kurulumu

4.5.1 Drenaj Borusunun Kurulumu

- (1). Borunun içinde hava kalmaması için boru tesisatını mümkün olduğunca kısa tutun ve aşağı doğru en az 1/100 eğim verin.

- (2). Boru boyutunu bağlantı borusuna eşit ya da ondan daha büyük tutun.
- (3). Drenaj hortum tesisatını gösterildiği gibi takın ve yoğuşmaya karşı gerekli tedbirleri alın.

Boru tesisatının uygunsuz biçimde askıya alınması sızıntılara ve odada bulunan eşyaların ıslanmasına neden olabilir.

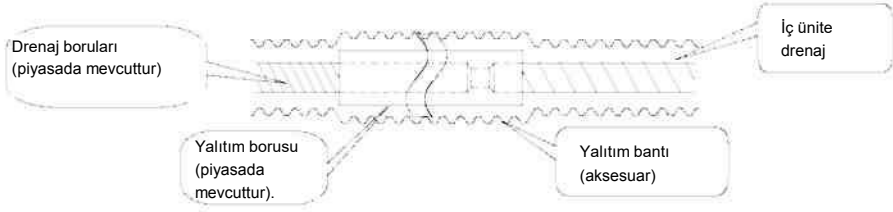

Şekil 4.20

4.5.2 Drenaj Borularının Kurulması

- (1). Drenaj borusunu ünitenin drenaj çıkışına yerleştirin ve ardından kelepçeyi bant ile sıkılaştırın.
- (2). Drenaj borusu uzatmasını drenaj borusuna yerleştirin ve ardından kelepçeyi bant ile sıkılaştırın.

<p>Kurulum sırasında yumuşak drenaj borusundan contaya olan mesafe, cıvata sıkılaştırıldığında "A"ya eşittir. Drenaj borusunun iki ucunun ek yerine PVC ya da ilgili başka tutkal uygulanmasına izin verilmez.</p> <p>①. Metal kelepçe (aksesuar) ②. Yalıtım süngeri (aksesuar)</p>	<p>Isı yalıtım süngeri kullanarak boru kelepçesini ve drenaj borusunu yalıtın.</p> <p>①. Metal kelepçe ②. Boşaltma hortumu (Aksesuar) ③. Gri bant (aksesuar)</p>

İç Ünite	A
GKH18K3HI	10±2mm (2/5±2/25inç)
GKH24K3HI	15±3mm (3/5±1/10inç)
GKH30K3HI	
GKH36K3HI	
GKH42K3HI	
GKH48K3HI	
GKH60K3HI	



- (3). Çok sayıda drenaj hortumunun birleştirilmesi sırasında, boruları şekil 4.21'de gösterildiği gibi takın. Birleştirilen drenaj hortumlarından ünitenin çalışma kapasitesine uygun olanı seçin (örnek olarak kaset tipi üniteyi alın).

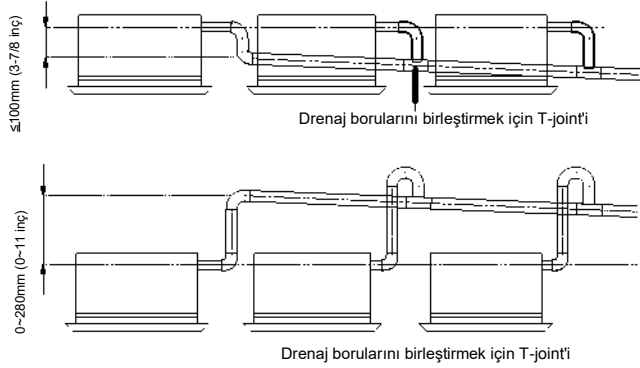

Şekil 4.21

- (4). Drenaj hortumu yeterli eğimi koruyamazsa, bir yükseltme borusu takılması gereklidir (montaj yerinde temin edilir).
- (5). Ünitenin hava akışı yüksek ise bu negatif basınca neden olabilir ve dışarıdaki havanın geri emilmesi ile sonuçlanır. Bu nedenle, her iç ünitenin drenaj tarafında U tipi kapan tasarlanacaktır. (Şekil 4.22)
- (6). Her ünite için bir su kapağı takın.
- (7). Su kapağının kurulumunda gelecekte kolay temizlenmesi gerekliliği dikkate alınmalıdır.

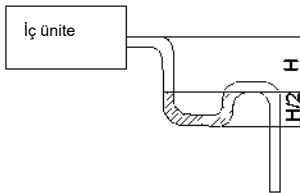

Şekil 4.22

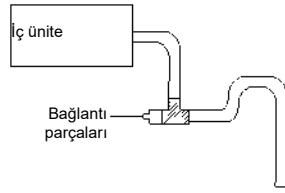

Şekil 4.23

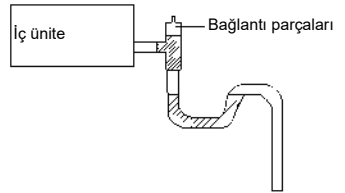

Şekil 4.24

- (8). Drenaj kolu borusunun piyezometre borusuna ya da drenaj ana borusunun yatay borusuna bağlantısı. Yatay boru dikey boruya aynı yükseklikte bağlanamaz. Aşağıda belirtilen şekilde bağlanabilir:
- NO.1: Drenaj borusu ek yerinin 3 yollu bağlantısını Şek. 4.25'de gösterildiği gibi takın.





NO.2: Drenaj dirseğini Şek. 4.26'da gösterildiği gibi takın. NO.3:

Yatay boruyu Şek. 4.27'de gösterildiği gibi takın.

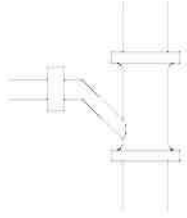

Drenaj borusu ek yerinin 3
yollu bağlantısı

Şekil 4.25

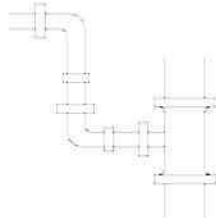

Drenaj dirseğinin bağlanması

Şekil 4.26



Yatay borunun bağlanması

Şekil 4.27

4.5.3 Yükseltici Boru Döşemesi Sırasında Önlemler

(1). Olası su sızıntılarının ve damlamaya neden olacak yoğuşmanın önlenmesi için aşağıdaki 2 noktada ısı yalıtımı yapılmasını sağlayın.

- 1). Drenaj hortumunu drenaj yükseltme borularına bağlayın ve yalıtım yapın.
- 2). Drenaj hortumunu iç ünitenin drenaj çıkışına bağlayın ve kelepçe ile sıkın.

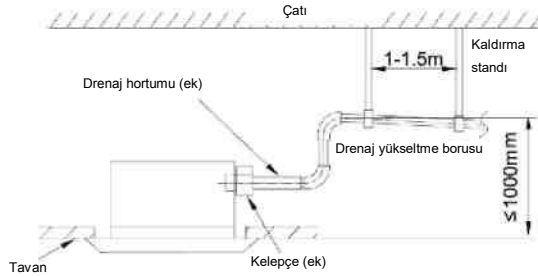

Şekil 4.28

(2). Drenaj borusu için 1/100 veya daha fazla aşağı eğim sağlayın. Buna ulaşmak için, destekleme braketlerini 1 - 1,5 m aralıklarla monte edin.

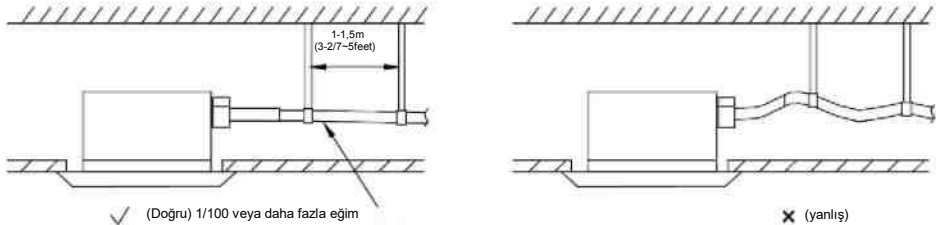

Şek. 4.29



4.5.4 Drenaj Borularının Testi

Boru tesisatı işlemleri tamamlandıktan sonra, suyun düzgün bir şekilde tahliye edildiğini kontrol edin.

Şekil 4.30'da gösterildiği gibi, drenaj tavasına yaklaşık 1 litre suyu yavaşça koyun ve SOĞUK çalışma sırasında drenaj akışını kontrol edin.

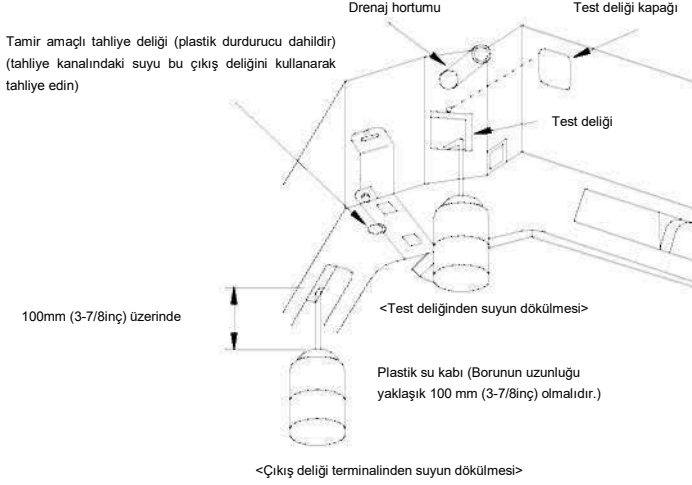

Şekil 4.30

4.6 Panel Kurulumu

4.6.1 Önlemler

(1). Ön panel ile bağlantı borusunun ilişkisi için aşağıdaki Şekle bakın.

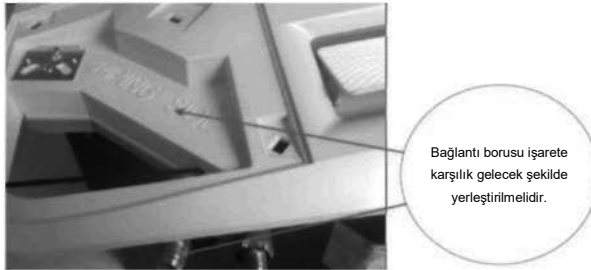

Şekil 4.31

- (2). Vidaların düzgünce sıkılmaması Şekil 4.32'de gösterilen sorunlara neden olabilir.

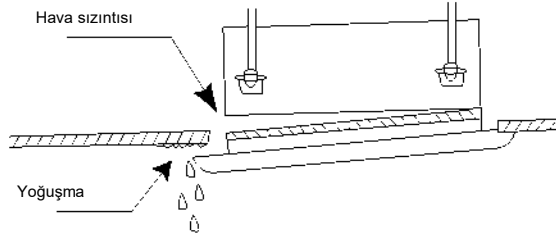

Şekil 4.32

- (3). Eğer tavan ile panel arasında vidaları sıktıktan sonra bile hala boşluk varsa iç ünite gövdesinin yüksekliğini yeniden ayarlayın. (Şekil 4.33)

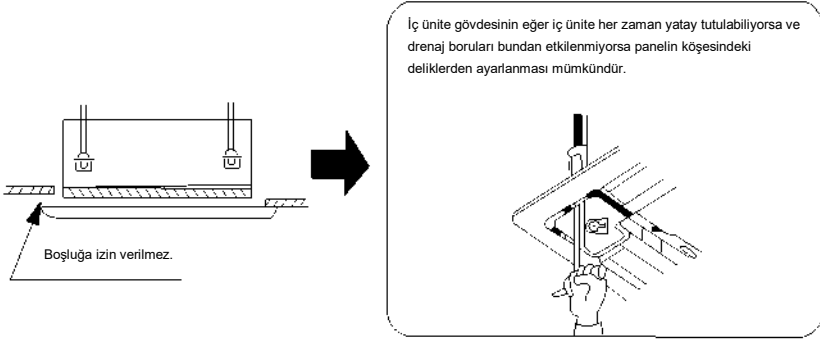

Şekil 4.33

- (4). Salınım kapağı motorunu Şek. 4.34'de gösterildiği gibi kablolayın.

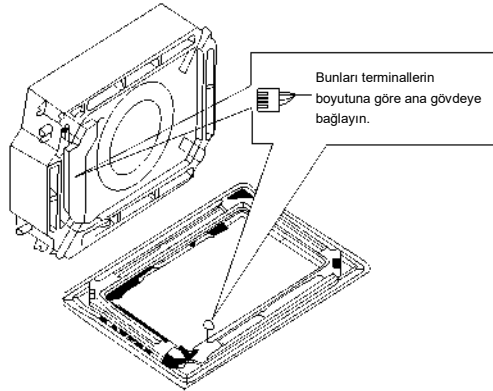

Şekil 4.34

4.7 Elektrik Kablo Tesisatı

4.7.1 Kablolama Tedbirleri

A UYARI!	
①	Klemenslerin kapaklarını açmadan önce, tüm besleme devreleri kesilmelidir.
②	Ünitenin nominal gerilimi Tablo 3.5 ve Tablo 3.6'deki gibi gösterilmektedir.
③	Açmadan önce, gerilimin 198~264V aralığında olduğunu doğrulayın (tek fazlı üniteler için)
④	Her zaman özel bir branşman devresi kullanın ve klimaya güç beslemesi için özel bir paratoner kullanın.
⑤	Klimanın kapasitesine uygun özel bir branşman devre kesicisi ile paratoner kullanın.
⑥	Özel branşman devre kesicisi kalıcı kablolarla monte edilir. Her zaman kabloların her kutbunu attirabilecek ve her kutbun kontakları arasında en az 3 mm yalıtım mesafesi bulunan bir devre kullanın.
⑦	Kablolama işini standartlara uygun şekilde yürütün böylece klima güvenli ve olumlu bir şekilde çalıştırılabilir.
⑧	İlgili yasa ve yönetmelikler ve elektrik şirketi standartlar uyarınca bir sızıntıya özel branşman devre kesicisi kurun.

A UYARI!	
①	Güç kaynağı kapasitesi, klimanın toplam hava akımı ve diğer elektrikli cihazların akımı toplamına eşdeğer olmalıdır. Bu akımın yetersiz olduğu durumlarda, azalan kapasiteyi artırın.
②	Voltaj düşükse ve klima zor çalışıyorsa, elektrik şirketinize voltajı arttırması için başvurun.

4.7.2 Elektrik Kablolamaları

- (1). Tek telli temel kablolama için (Şek. 4.36)
 - 1). Telin ucunu bir tel kesici veya tel kesme pensesi ile kesin, ardından yalıtım malzemesini yaklaşık 10 mm (15/16") sıyırın.
 - 2). Bir tornavida kullanarak terminal panosu üzerindeki terminal vidasını sökün.
 - 3). Pense kullanarak terminal vidası için uygun bir ilmek oluşturmak üzere tek telli kabloyu bükün.
 - 4). İlmekli tele düzgün bir şekil verin, terminal panosuna yerleştirin ve bir tornavida kullanarak terminal vidası ile güvenli bir şekilde sıkın.
- (2). Kısmi iletken kablo için (Şek. 4.36)
 - 1). Telin ucunu bir tel kesici veya tel kesme pensesi ile kesin, ardından yalıtım malzemesini yaklaşık 10 mm (3/8") sıyırın.

- 2). Bir tornavida kullanarak terminal panosu üzerindeki terminal vidasını sökün.
- 3). Yuvarlak terminal bağlayıcıyı veya pense kullanarak, her sıyrılmış kablo ucuna güvenli bir şekilde yuvarlak terminal kelepçeleysin.
- 4). Yuvarlak terminal kablosunu konumlandırın ve terminal vidasını bir tornavida ile değiştirin ve sıkın (Şekil 4.37).

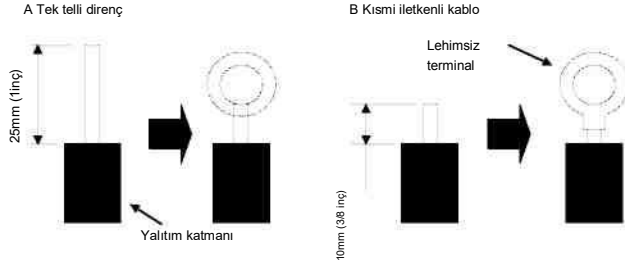

Şekil 4.36

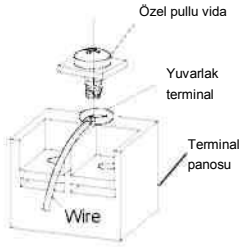

Şekil 4.37

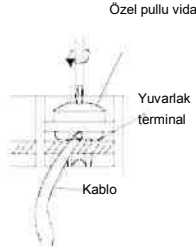

Şekil 4.38

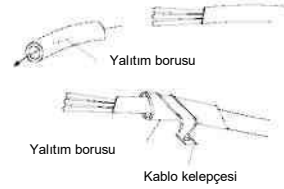

- (3). Bağlantı kablosu ile güç kablosunun kablo kelepçesi ile sabitlenmesi

Bağlantı kablosu ile güç kablosunu yalıtım borusundan geçirdikten sonra, bir kablo kelepçesi ile sabitleyin. (Şekil 4.38)

A UYARI!

- ① Çalıştırmaya başlamadan önce, iç ünite ve dış üniteye güç beslenmediğinden emin olun.
- ② Klemens numaraları ve bağlantı kablosu renklerini iç ünite tarafı ile eşleştirin.
- ③ Hatalı kablolama elektrikli parçaların yanmasına neden olabilir.
- ④ Bağlantı kablolarını klemense sıkıca bağlayın. Kusurlu montaj yangına neden olabilir.
- ⑤ Bağlantı kablosunun dış kaplamasını her zaman kablo kelepçeleri ile sabitleyin. (Yalıtım malzemesi kenetli değilse, elektrik kaçağı meydana gelebilir.)
- ⑥ Toprak telini her zaman bağlayın.

(4). İç ve dış üniteler arasındaki elektrik kabloları

Tek fazlı üniteler 18k

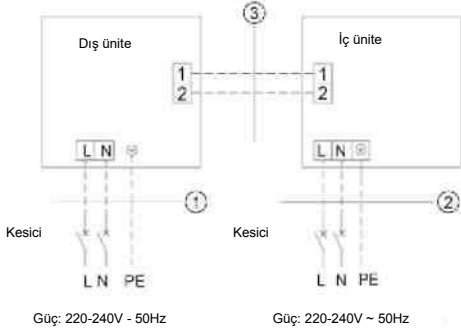

Şekil 4.39

GUHN18NK3HO+GKH18K3HI
①. Güç kablosu 3x2,5mm ² (H07RN-F)
②. Güç kablosu 3x1,0mm ² (H05RN-F)
③. İletişim Kabloları 2x0,75 mm ² (H05RN-F)

Tek fazlı üniteler (24~30K)

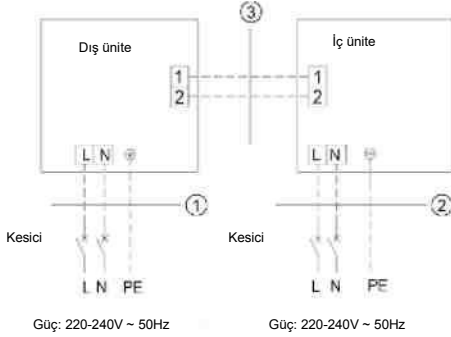

Şekil 4.40

GUHN24NK3HO+GKH24K3HI
GUHN30NK3HO+GKH30K3HI
①. Güç kablosu 3x4,0mm ² (H07RN-F)
②. Güç kablosu 3x1,0mm ² (H05RN-F)
③. İletişim Kabloları 2x0,75mm ² (H05RN-F)

Üç fazlı üniteler (36~48k)

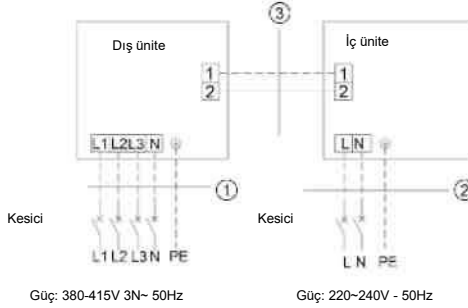

Şekil 4.41

GUHN36NM3HO+GKH36K3HI
①. Güç kablosu 5x1,5mm ² (H07RN-F)
②. Güç kablosu 3x1,0mm ² (H05RN-F)
③. İletişim Kabloları 2x0,75mm ² (H05RN-F)

GUHN42NM3HO+GKH42K3HI
GUHN48NM3HO+GKH48K3HI
①. Güç kablosu 5x2,5mm ² (H07RN-F)
②. Güç kablosu 3x1,0mm ² (H05RN-F)
③. İletişim Kabloları 2x0,75mm ² (H05RN-F)

Üç fazlı üniteler (60k)

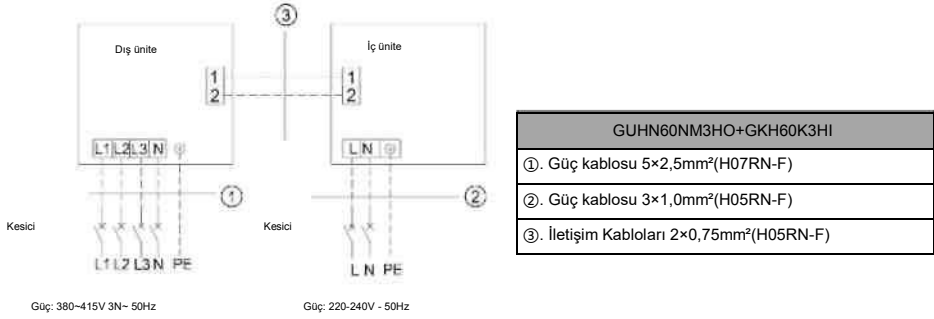

Şekil 4.42

(5). İç ünite tarafının elektrik kabloları

Elektrik kutusu alt düzeneğinden elektrik kutusunun kapağını çıkarın ve sonra kabloyu bağlayın.

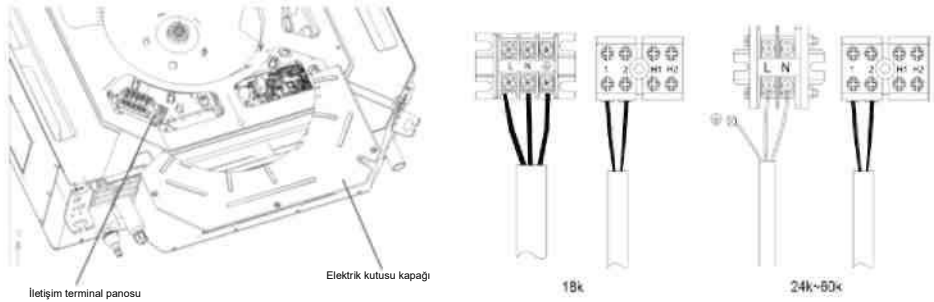

Şekil 4.43

A DİKKAT

- ①. Güç kablosu ile temiz hava vanasının kablosu yüksek gerilimlidir ve iletişim kablosu ile kablolu kumandanın bağlantı kablosu alçak gerilimlidir. Bunlar elektromanyetik girişime karşı ayrı ayrı çalıştırılmalıdır.
- ②. Yüksek gerilimli ve alçak gerilimli kablolar farklı elektrik kutusu kapaklarındaki lastik halkalardan geçirilmelidir.
- ③. Kablolu kumandanın bağlantı kablosu ile iletişim kablosunu bir arada toplamayın veya bunları paralel olarak düzenleyin, aksi halde yanlış çalışma meydana gelebilir.
- ④. Yüksek gerilimli kablolar büyük kelepçeler ve alçak gerilimli kablolar küçük kelepçeler ile ayrı ayrı ve güvenli bir biçimde sabitlenmelidir.
- ⑤. Terminal panosu üzerindeki iç/dış bağlantı kablosu ile güç kablosunu vidalarla sıkın. Kusurlu bağlantı yangına neden olabilir.
- ⑥. İç ünite bağlantı kablosu (dış üniteye) ve güç kablosunun yanlış bağlanması halinde, klima zarar görebilir.

7. Şekil 4.39 ila Şekil 4.42'de gösterildiği gibi ilgili işaretlere dayalı olarak iç ünite bağlantı kablosunu düzgün bir biçimde bağlayın.

8. Hem iç hem de dış üniteleri bir toprak teli ile topraklayın.

9. Ünite geçerli yerel ve ulusal yasalara uygun olarak topraklanacaktır.

(6). Dış ünite tarafının elektrik kabloları

Not: Güç kaynağı kablosu bağlanırken, güç kaynağının fazının terminal panosuna eşleştiğinden emin olun.

Değilse, kompresör aksi yönde döner ve düzgün çalışmaz.

Dış ünitenin büyük tutamağını (12~42k)/ön panosunu (48/60k) çıkarın ve iletişim kablosu ile güç kablusunun ucunu terminal panosuna takın.

Tek faz:

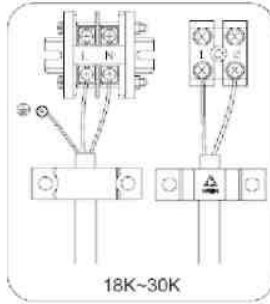

Şekil 4.44

Üç faz:

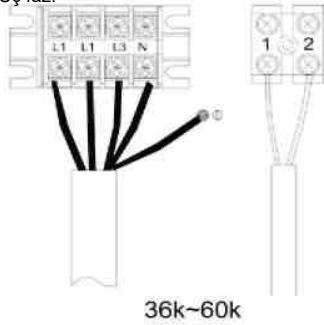

Şekil 4.45

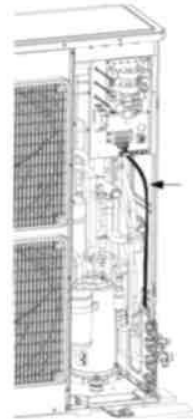

Şekil 4.46

Güç kabloları sağ yan plaka boyunca ilerlemelidir ve boru hatları ile temas etmemesi için birleşen kablolar ile sabitleme kancasına sabitlenmelidir. İç ve dış ünite arasındaki iletişim kabloları sağ yan plaka boyunca ilerlemelidir ve güç kablolarından uzak olmalıdır.

5 Kumandaların Kurulumu

Daha fazla bilgi için kumandanın Kurulum Kılavuzuna bakınız.

6 Test Çalıştırması

6.1 Deneme Çalıştırması ve Testler

(1). Hata kodlarının anlamı aşağıda gösterildiği gibidir:

Tablo 6.1

Numara	Hata kodu	Hata	Açıklamalar
1	E1	Kompresör yüksek basınç koruması	
2	E2	İç donma koruması	
3	E3	Kompresör, düşük basınç koruması, soğutucu gaz kaçak koruması ve soğutucu gaz toplama modu	
4	E4	Kompresör yüksek deşarj sıcaklığı koruması	
5	E6	İletişim hatası	
6	E9	Tam su koruması	
7	F0	İç ortam sıcaklık sensörü hatası	
8	F1	Buharlaştırıcı sıcaklık sensörü hatası	
9	F2	Kondensatör sıcaklık sensörü hatası	
10	F3	Dış ünite ortam sıcaklık sensörü hatası	
11	F4	Boşaltım sıcaklık sensörü hatası	
12	F5	Kablolu kumanda sıcaklık sensörü arızası	
13	H3	Kompresör aşırı yük koruması	
14	H4	Aşırı yüklenme	
15	U7	4 yollu vana yön değiştirme koruması	
16	C4	Dış ünite kapasite ayarı hatası	
17	C5	İç ünite kapasite ayarı hatası	

Not: Ünite kablolu kumanda ile bağlandığında, üzerinde bir hata kodu eş anlamlı olarak gösterilir.

(2). Kaset Tipi Ünite Paneli üzerindeki Hata Gösterge Lambaları için talimatlar

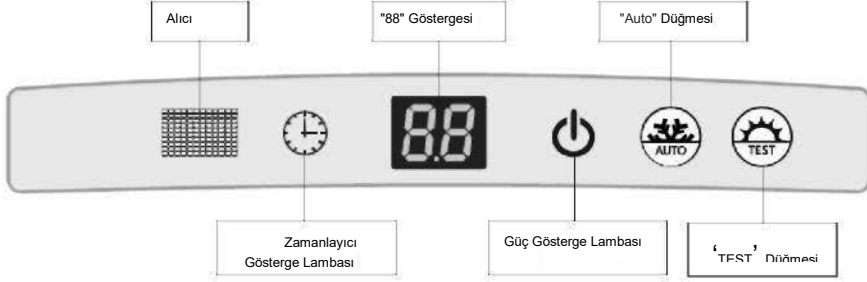

(Şekil 6.1)

◆ **Güç ve ON/OFF Gösterge Lambası:**

Üniteye güç verildiğinde ışık kırmızıya döner ve ünite çalıştırıldığında da beyaza döner.

◆ **Zamanlayıcı Gösterge Lambası:**

Zamanlayıcı ayarlandığında açılır ve ayarlanmadığı zamanlarda kapanır. Göstergesi sarıdır.

◆ **"88" Göstergesi:**

Hata olmadığında ve geçerli bir uzaktan kumanda bilgisi alındığında, 5 sn'liğine sıcaklık ayarını gösterir, ardından iç mekan sıcaklığını gösterir. Ünite hata verdiğinde, hata kodu görüntülenir. Birden fazla hata olduğunda, hata kodları değişmeli olarak gösterilir.

Ön panelin ızgarası açıldıktan sonra, şu işlemler yapılarak ön panelin aşağıdaki fonksiyonları gerçekleştirmesi sağlanır: Ünite kapalı iken beş saniye boyunca "Auto" düğmesi ile yanındaki "Test" düğmesine basma.

6.2 Çalışma Sıcaklığı Aralığı

Tablo 6.2

Test Koşulu	İç Ünite		Dış Ünite	
	DB(°C)	WB(°C)	DB(°C)	WB(°C)
Nominal Soğutma	27	19	35	24
Nominal Isıtma	20	-	7	6
Nominal Soğutma	32	23	43	-
Düşük Sic. Soğutma	21	15	-15	-
Nominal Isıtma	27	-	24	18
Düşük Sic. Isıtma	20	-	-7	-8

Not:

1. Bu ünitenin tasarımı ISO5151 standardı gerekliliklerine uygundur.
2. Hava hacmi uygun standart statik basınçta ölçülmüştür.
3. Yukarıda belirtilen soğutma (ısıtma) kapasitesi standart harici statik basınca uygun olarak nominal çalışma koşullarında ölçülmüştür. Parametreler, ürünlerin geliştirilmesiyle değişebilir, böyle bir durumda isim levhasındaki değerler dikkate alınmalıdır.
4. Bu tabloda, düşük sıcaklıkta soğutma koşullarında iki dış DB değeri vardır, parantez içindeki aşırı düşük sıcaklıkta çalışabilen üniteye aittir.

7 Sorun Giderme ve Bakım

7.1 Sorun Giderme

Klima üniteniz anormal çalışıyor veya hata veriyorsa onarım öncesinde ilk olarak aşağıdaki noktaları kontrol edin:

Tablo 7.1

Arıza	Olası Nedenler
Ünite çalıştırılmıyor.	<ol style="list-style-type: none">1. Güç kaynağı bağlı değil.2. Klimadaki elektrik kaçağı, kaçak anahtarının atmasına neden oluyor.3. Çalıştırma anahtarları kilitli.4. Kontrol devresi arızalı.
Ünite bir süre çalışır ve sonra durur.	<ol style="list-style-type: none">1. Kondensatörün önünde bir tıkanıklık var.2. Kontrol döngüsü anormal.3. Dış sıcaklık 48°C'nin üzerinde olduğunda soğutma işlemi seçilir.
Kötü soğutma etkisi.	<ol style="list-style-type: none">1. Hava filtresi kirli ya da tıkalı.2. Oda içinde ısı kaynağı ya da çok fazla kişi var.3. Kapı veya pencere açık.4. Hava girişi veya çıkışında engel var.5. Ayarlanan sıcaklık çok yüksek.6. Soğutucu gaz kaçağı var.7. Oda sıcaklığı sensörü performansı gittikçe kötüleşiyor.
Kötü ısıtma etkisi.	<ol style="list-style-type: none">1. Hava filtresi kirli ya da tıkalı.2. Kapı veya pencere tam kapalı değil.3. Ayarlanan oda sıcaklığı çok düşük.4. Soğutucu gaz kaçağı var.5. Dış ortam sıcaklığı -5°C'den düşük.6. Kontrol döngüsü hatalı.

Not: Yukarıdaki öğelerin kontrolünden ve bulunan sorunların çözülmesi için ilgili önlemlerin alınmasından sonra, klima ünitesi hala iyi fonksiyon göstermiyorsa, lütfen derhal çalıştırmayı durdurun ve Gree tarafından atanan yerel servis acentesi ile temasa geçin. Üniteyi kontrol etmesi ve onarması için yalnızca uzman servis personelinden yardım isteyin.

7.2 Rutin Bakım

Yalnızca nitelikli bir kişi bakım işini yapabilir.

Temizlik ve bakım işlemlerinden önce güç kaynağını ayırın.

Hava filtrelerini ve dış panelleri temizlemek için 50°C veya daha yüksek derecede su veya hava kullanmayın.

Notlar:

- ①. Klimayı filtresi takılmamışken kullanmayın, aksi halde ünitenin içinde toz girer.
- ②. Hava filtresini temizlemeden başka bir amaçla çıkarmayın. Gereksiz yere ellemek filtreye zarar verebilir
- ③. Üniteyi benzin, benzen, tiner, parlatma tozu veya sıvı böcek ilacı ile temizlemeyin, aksi halde bu renginin değişmesine ve deformasyona neden olur.
- ④. Elektrik çarpması veya yangın tehlikesi durumunda iç üniteyi su ile temas ettirmeyin. Ünite havanın aşırı kirlendiği bir yerde kurulu ise daha sık temizleyin. (Kendiniz için bir ölçüt olarak, filtreyi altı ayda bir temizlemeyi düşünün.) Temizlemesi imkansız hale gelirse, hava filtresini değiştirin.

Hava filtresinin temizlenmesi

1. Hava girişi ızgarasını açın.

(1) 24-42k kaset tipi ünitenin panel ızgarasının açılması

- ① Tokayı şekilde gösterildiği gibi itin.
- ② Tokaların altındaki vidaları bir tornavida ile gevşetin.
Bağlayıcıyı itin ve panel ızgarasını açın.

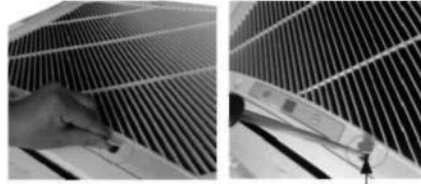

Vıdayı çıkarın



Bağlayıcıyı itin

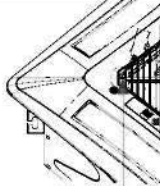
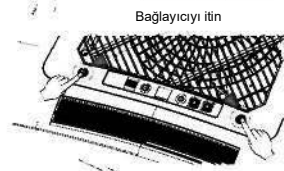
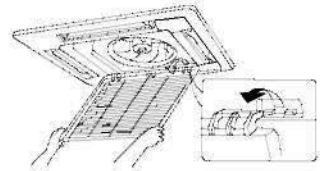
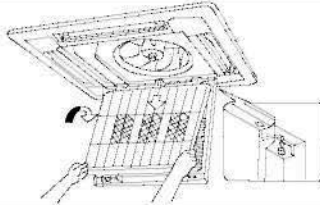
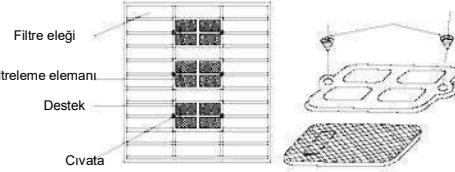
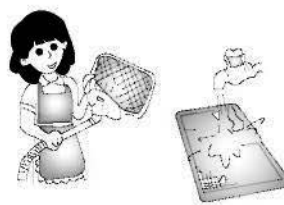

<p>(2) 12k18k48k60k kaset tipi ünitenin panel ızgarasının açılması</p> <p>① Resimde gösterildiği gibi vidaları bir tornavida ile çıkarın.</p> <p>② Bu iki bağlayıcıyı itin ve panel ızgarasını açın.</p>	 <p>Vidayı çıkarın</p>  <p>Bağlayıcıyı itin</p>
<p>2. Hava girişi ızgarasını sökün. Hava girişi ızgarasını 45°de açın, yükseltin ve ızgarayı çıkarın.</p>	
<p>3. Filtre eleğini sökün. Filtre eleğini dışarı çekin ve çıkarın.</p>	
<p>4. Hava temizleyici sökün. Üzerindeki sabit vidaları çıkardıktan sonra hava temizleyici çıkarın.</p>	 <p>Filtre eleği</p> <p>Filtreleme elemanı</p> <p>Destek</p> <p>Çıvata</p>
<p>5. Filtre eleğini temizleyin. Filtre eleğini bir elektrikli süpürge ya da su ile temizleyin. Filtrenin üzerindeki yağ lekesi çıkarılmıyor ya da temizlenemiyorsa, deterjanlı ılık su ile yıkayın. Filtreyi gölgede kurutun.</p> <p>Not:</p> <p>① Asla 45°C'nin üzerinde sıcak su kullanmayın, aksi halde renk solabilir ya da sarıya dönebilir.</p> <p>② Filtrenin alev almasını veya deforme olmasını önlemek için asla ateşle kurutmayın.</p>	
<p>6. Filtreyi yerine takın.</p>	<p>3. adımla aynı</p>
<p>7. ızgarayı takın.</p>	<p>1. ve 2. adımla aynı</p>







Kablolu Kumanda XK60

Kullanım Kılavuzu

Kullanıcı Uyarısı

Lütfen bu üniteyi kullanmadan önce bu kılavuzu dikkatle okuyun. GREE kanal tipi klimanızı seçtiğiniz için teşekkür ederiz. Üniteyi kullanmaya başlamadan önce bu kılavuzu dikkatlice okuyup, ileride başvurmak üzere muhafaza edin. Ek olarak, lütfen aşağıdaki sembolere dikkat edin.

	Bu işaret, yanlış yapılması halinde ölüme veya kullanıcının ciddi şekilde yaralanmasına yol açabilecek prosedürleri belirtir.
UYARI!	
	Bu işaret, yanlış yapılması halinde kullanıcıya zarar verebilecek veya eşyaya hasar getirebilecek prosedürleri belirtir.
DİKKAT!	



Kablolu kumandayı nemli bir yere veya doğrudan güneş ışığı altına kurmayın.
Kablolu kumandayı vurmayın, atmayın ya da sık sık sökmeyin/takmayın.
Kablolu kumandayı ıslak ellerle kullanmayın ve içine herhangi bir sıvı akmasına kesinlikle izin vermeyin.
Kablolu kumandayı kendiniz takmayın veya çıkarmayın. Gerekirse, satış sonrası personel ile irtibata geçin.
Kablolu kumanda, çeşitli türdeki klimalar için geçerlidir, kanal tipi klimalar için kullanılmayan bazı özel fonksiyonlar, bu kılavuzda ele alınmayacaktır.
Klimanızı çalıştırmadan önce bu el kitabını dikkatli bir şekilde okuyun ve ileride referans olarak kullanmak üzere saklayın.



İçerik

1	Kablolu Kumandaya Giriş	44
1.1	Görünüm ve LCD Simgeleri	44
1.2	LCD Simgelerine Giriş	45
2	Basmalı Düğmeler.....	46
2.1	Düğmeler	46
2.2	Basmalı Düğmelerin Fonksiyon Açıklamaları	47
3	KULLANIM AÇIKLAMALARI	48
3.1	Açma/Kapatma	48
3.2	Mod Ayarı	49
3.3	Sıcaklık Ayarları	49
3.4	Fan Devri Ayarları	50
3.5	Sağ ve Sol Salınım	50
3.6	Yukarı ve Aşağı Salınım	51
3.7	Zamanlayıcı Ayarları	52
3.8	Hava Değişim Ayarları	53
3.9	Uyku Ayarları	55
3.10	Sağlık Ayarları	57
3.11	I-Demand Ayarları	57
3.12	Tatilde Ayarları	58
3.13	Turbo Fonksiyonu Ayarları	63
3.14	SAVE (TASARRUF) Fonksiyonu Ayarları	64
3.15	E-HEATER Ayarları	68
3.16	Üfleme Fonksiyonu Ayarları.....	69





3.17 Filtre Ayarları	69
3.18 Sessiz Fonksiyonu Ayarları	72
3.19 Ultra-Nem Alma Fonksiyonu Ayarları	73
3.20 Diğer Fonksiyonlar	73
4 Kablolu Kumanda Kurulumu.....	75
4.1 Standart Parçalar.....	75
4.2 Kurulum Yeri ve Kurulum Gereksinimleri	76
4.3 Kablolu Kumandanın Kurulumu.....	76
4.4 Kablolu Kumandanın Sökülmesi	77
5 Hata Ekranı	77



1 Kablolu Kumandaya Giriş

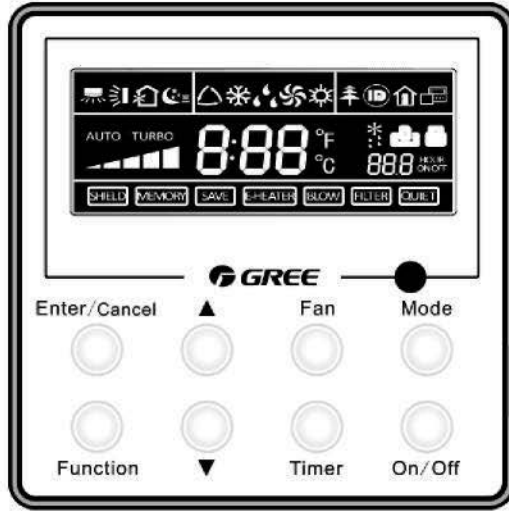





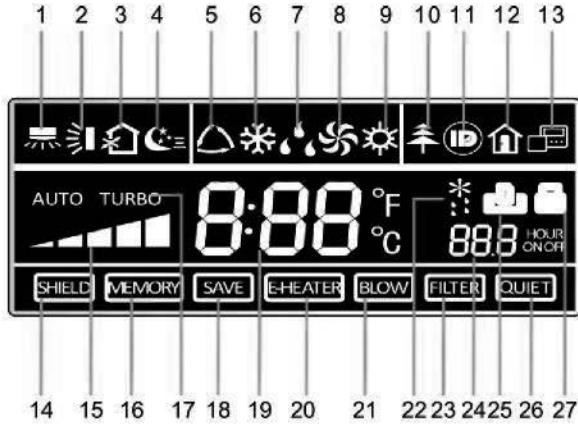













Şek.1 Kablolu Kumandanın Görünümü









1.1 Görünüm ve LCD Simgeleri



Şek.2 LCD Görünümü

1.2 LCD Simgelerine Giriş Tablo 1

No.	Simgeler	Giriş
1		Sol ve sağ salınım fonksiyonu
2		Yukarı ve aşağı salınım fonksiyonu
3		Hava değişimi fonksiyonu
4		Uyku fonksiyonu
5		Otomatik mod
6		SOĞUTMA modu
7		NEM ALMA modu
8		FAN modu
9		ISITMA modu
10		Sağlık fonksiyonu
11		I-Demand fonksiyonu
12		Tatilde fonksiyonu
13		Ana ve yardımcı kablolu kumandanın durum göstergesi
14		Kapsama fonksiyonu Düğme işlemleri, sıcaklık ayarı, Açma/Kapatma, "Mod" ayarları ve "Tasarruf" ayarları devre dışı bırakılmıştır.
15		Fan devri
16		Hafıza fonksiyonu Ünite güç geri verildikten sonra orijinal ayar durumuna devam eder.
17		Turbo fonksiyonu
18		Enerji tasarrufu fonksiyonu
19		Ortam/ayar sıcaklığı

20		Elektrikli ısıtıcı
21		Üfleme fonksiyonu
22		Buz çözme fonksiyonu
23		Filtre temizleme
24		Zamanlayıcı Ayarları
25		Anahtar kart kontrolü/İnsan vücudu tarafından algılanan durum
26		Sessiz fonksiyonu
27		Kilitleme fonksiyonu

2 Basmalı Düğmeler

2.1 Düğmeler

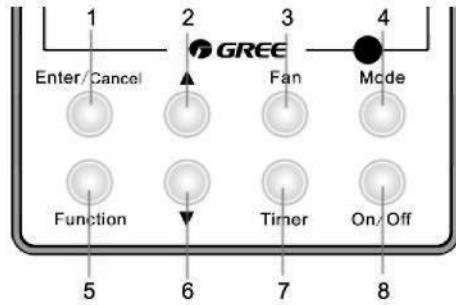

Şek.3 Basmalı Düğmeler

2.2 Basmalı Düğmelerin Fonksiyon Açıklamaları

Tablo 2

No.	Basmalı Düğmeler	Fonksiyona Giriş
1	Enter/Cancel (Giriş/İptal Et)	Fonksiyon seçimi ve iptali; ışı ve iç ortam sıcaklığını sorgulamak için 5 saniye süreyle basın
2	▲	İç ünitenin çalışma sıcaklığı ayarları, aralık: 16~30°C Zamanlayıcı ayarları, aralık: 0,5-24 sa Hava fonksiyonu ayarları tasarruf ayarı Temizleme ayarı
6	▼	
3	Fan	Yüksek, orta-yüksek, orta, orta-düşük, düşük ve oto düzeylerinden fan devrini seçin.
4	Mod	COOL, HEAT, FAN, Auto veya DRY modu seçimi.
5	Fonksiyon	Bu fonksiyonlar arasında geçiş: SWING/AIR/SLEEP/HEALTH/I-DEMAND/VACATION/TURBO/SAVE/E-H EATER/BLOW/QUIET
7	Zamanlayıcı	Zamanlayıcı ayarı
8	Açma/Kapama	İç ünite açma/kapama
4 mod ve 2 ▲	Bellek	Bellek ayarlarını etkinleştirmek/devre dışı bırakmak için ünite kapalı durumda iken Mode ve ▲ düğmelerine 5 saniye süreyle aynı anda basın (Bellek ayarlanmış ise gücün geri verilmesinden sonra iç ünite orijinal ayar durumuna devam eder. Değilse, gücün geri verilmesinden sonra iç ünite varsayılan olarak Kapalı durumda olur. Bellek fonksiyonu ise varsayılan olarak açıktır)

3 KULLANIM AÇIKLAMALARI

3.1 Açma/kapatma

Üniteyi açmak ya da kapatmak için Açma/Kapama

düğmesine basın. Notlar:

Şek.4 Ünitenin Kapalı Durumu

Şek.5 Ünitenin Açık Durumu

- ① Şekil 4'de gösterilen durum ünitenin güç verildikten sonraki "Kapalı" durumunu gösterir.
- ② Şekil 5'te gösterilen durum ünitenin güç verildikten sonraki "Açık" durumunu gösterir.

①

②



Şek.4 Ünitenin Kapalı Durumu



Şek.5 Ünitenin Açık Durumu

3.2 Mod Ayarları

Ünite açık iken çalıştırma modlarını Şek. 6'da gösterildiği gibi değiştirmek için Mode düğmesine basın:

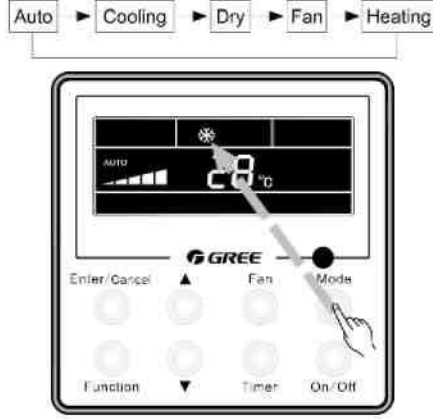

Şekil 6

3.3 Sıcaklık Ayarları

Ünitenin açık durumunda ayar sıcaklığını artırmak veya azaltmak için ▲ veya ▼ düğmesine basın. Bunlardan birisine sürekli olarak basıldığında, sıcaklık her 0,5 sn'de bir 1°C artar ya da azalır.

Soğutma, Nem Alma, Fan ve Isıtma modunda, sıcaklık ayar aralığı 16°C~30°C'dir.

Otomatik modda, ayar sıcaklığı ayarlanamaz.

Şekil 7'de gösterildiği gibi:



Şek. 7 Sıcaklık Ayarları

3.4 Fan Devri Ayarları

Fan düğmesine basın, iç ünitenin fan devri, Şekil 8'de gösterilen sırada değişecektir:

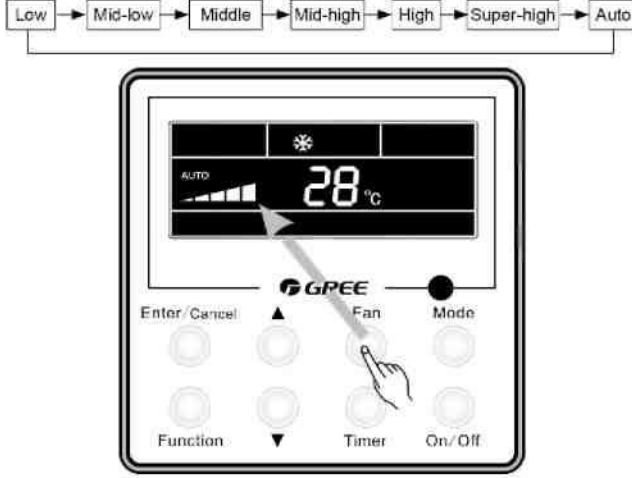

Şek.8 Fan Devri Ayarları

3.5 Sağ ve Sol Salınım

Ünite açık iken, "Sağ ve Sol Salınım" fonksiyonu seçimini yapmak için Fonksiyon düğmesine basın ve ardından etkinleştirmek için İptal/Gir düğmesine basın.

Salınım fonksiyonu etkinleştirildiğinde, "Sağ ve Sol Salınım" fonksiyonu seçimini yapmak için Fonksiyon düğmesine basın ve ardından devre dışı bırakmak için İptal/Gir düğmesine basın.

Sağ ve Sol Salınım fonksiyonu ayarı Şekil 9'da gösterilmiştir.



Ünite açıkken, sol-sağ salınım yoktur



Sol-sağ salınım fonksiyonunu ayarlamak için "Fonksiyon" düğmesine basın.



Sol-sağ salınım fonksiyonunu etkinleştirmek için "Gir/İptal" düğmesine basın.



Sol-sağ salınım fonksiyonunu iptal etmek için "İptal/Gir" düğmesine basın.

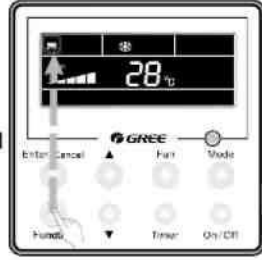

Sol-sağ salınım fonksiyonunu ayarlamak için "Fonksiyon" düğmesine basın.

Şek.9 Sağ ve Sol Salınım Ayarları

3.6 Yukarı ve Aşağı Salınım

Ünite açık iken, "Yukarı ve Aşağı Salınım" fonksiyonu seçimini yapmak için Fonksiyon düğmesine basın ve ardından etkinleştirmek için İptal/Gir düğmesine basın.

Salınım fonksiyonu etkinleştirildiğinde, "Yukarı ve Aşağı Salınım" fonksiyonu seçimini yapmak için Fonksiyon düğmesine basın ve ardından devre dışı bırakmak için İptal/Gir düğmesine basın.

Yukarı ve Aşağı Salınım fonksiyonu ayarı Şekil 9'da gösterilmiştir.

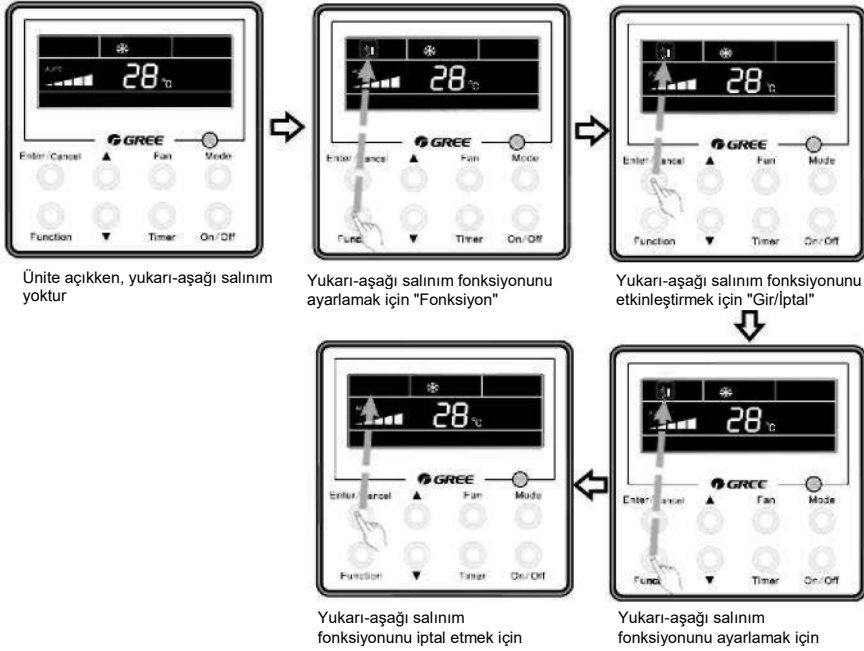

Şek.10 Yukarı ve Aşağı Salınım Ayarları

3.7 Zamanlayıcı Ayarları

Zamanlayıcı "Açma" Ayarları:

Ünitenin çalıştırılacağı zamanı ayarlaması amaçlanmıştır. Ünite KAPALI olduğunda, xx ile Zamanlayıcı düğmesine basın. Saat görüntülenir ve Açık ışığı yanıp söner, ardından zamanlayıcıyı ayarlamak için ▲/▼ düğmesine basın, bundan sonra onaylamak için Zamanlayıcı düğmesine tekrar basın. Onay öncesinde Mod düğmesine basılırsa, Kapatma Zamanlayıcısı ayarına geçilir. Kapatma Zamanlayıcısı ayarından sonra, LCD'de xx değeri görüntülenir. Saat AÇMA KAPATMA, xx. Saat üniteyi başlatma zamanını gösterir, bu arada üniteyi durdurma zamanı gösterilmez.

Zamanlayıcı "Kapatma" Ayarı:

Üniteyi durdurma zamanını ayarlamak için tasarlanmıştır. Ünite Açık olduğunda, xx ile Zamanlayıcı düğmesine basın. Saat görüntülenir ve Kapalı ışığı yanıp söner, ardından zamanlayıcıyı ayarlamak için ▲/▼ düğmesine basın, bundan sonra onaylamak için Zamanlayıcı düğmesine tekrar basın. Onay öncesinde Mode düğmesine basılırsa, Açma Zamanlayıcısı ayarına geçer. Açma Zamanlayıcısı ayarından sonra, LCD'de xx değeri görüntülenir. Saat AÇMA KAPATMA, xx. Saat üniteyi durdurma zamanını gösterir, bu arada üniteyi çalıştırma zamanı gösterilmez.

Ünite açık durumdayken Zamanlayıcı Ayarı Şek 11'de gösterildiği gibidir:

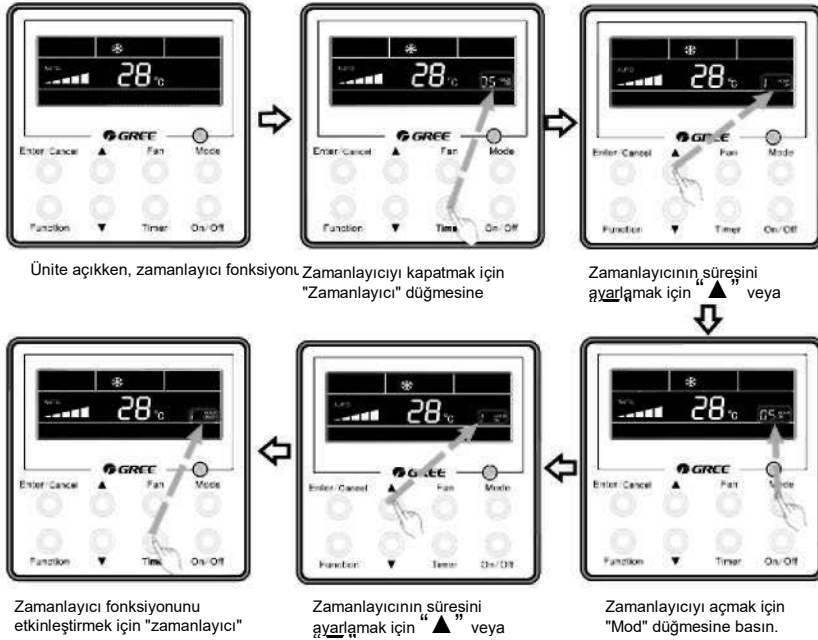

Şek. 11 Ünite açık durumdayken Zamanlayıcı Ayarı

Zamanlayıcı aralığı: 0,5-24 sa ▲ veya ▼ düğmesine her basıldığında saat 0,5 sa artar ya da azalır. Bunlardan birine sürekli olarak basıldığında, ayar zamanı otomatik olarak 0,5 sn'de bir 0,5 sa artar ya da azalır.

Notlar:

1. Açma Zamanlayıcısı ve Kapatma Zamanlayıcısının her ikisi de ayarlandığında, ünite Kapalı durumdayken gösterilen zaman Açma Zamanlayıcısıdır, ünite açıkken gösterilen zaman ise Kapatma Zamanlayıcısıdır.
2. Açma Zamanlayıcısı açık durumdaki ünite kapatıldığında devreye girer, Kapatma Zamanlayıcısı ise kapalı durumdaki ünite açıldığında devreye girer.

3.8 Hava Değişimi Ayarları

Hava değişimi fonksiyonunun etkinleştirilmesi

Ünite açık durumda, fonksiyon simgesi yanıp sönerken, "AIR" fonksiyonunu seçmek için Fonksiyon düğmesine basın, daha sonra, "AIR" tipini ayarlamak için ▲ ya da ▼ düğmesine basın, bundan sonra ise bu fonksiyonu etkinleştirmek için Gir/lptal düğmesine basın. Bu fonksiyon etkinleştirildiğinde, simge görüntülenir. Tip 1 varsayılan olarak "AIR" tipidir.

10 adet "AIR" fonksiyon tipi vardır ancak yalnızca 1-2 tip kablosuz kumanda içindir

- 1—Ünite sürekli olarak 60 dk çalışır ve temiz hava vanası 6 dk çalışır.
- 2—Ünite sürekli olarak 60 dk çalışır ve temiz hava vanası 12 dk çalışır.
- 3—Ünite sürekli olarak 60 dk çalışır ve temiz hava vanası 18 dk çalışır.
- 4—Ünite sürekli olarak 60 dk çalışır ve temiz hava vanası 24 dk çalışır.
- 5—Ünite sürekli olarak 60 dk çalışır ve temiz hava vanası 30 dk çalışır.
- 6—Ünite sürekli olarak 60 dk çalışır ve temiz hava vanası 36 dk çalışır.
- 7—Ünite sürekli olarak 60 dk çalışır ve temiz hava vanası 42 dk çalışır.
- 8—Ünite sürekli olarak 60 dk çalışır ve temiz hava vanası 48 dk çalışır.
- 9—Ünite sürekli olarak 60 dk çalışır ve temiz hava vanası 54 dk çalışır.
- 10—Ünite sürekli olarak 60 dk çalışır ve temiz hava vanası da çalışır.

Hava değişimi fonksiyonunun devre dışı bırakılması:

"Air (Hava)" fonksiyonu etkin iken, ilk olarak "Air (Hava)" simgesi yanıp sönerken "Air (Hava)" fonksiyonu seçimini yapmak için Fonksiyon düğmesine basarak ve ardından "Air (Hava)" sembolü yok olduğunda Gir/İptal düğmesine basarak devre dışı bırakılabilir.

Hava Değişimi ayarları Şek. 12'de gösterilmiştir:

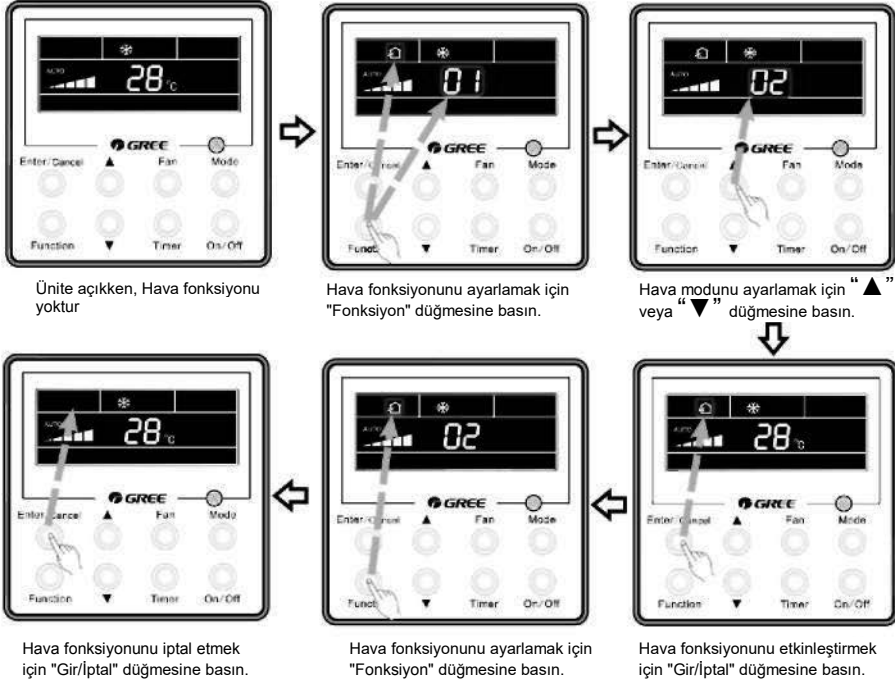

Şek.12 Hava Değişimi Ayarları

3.9 Uyku Ayarları

Uyku açık: "Sleep (Uyku)" fonksiyonu seçimini yapmak için ünite açıkken Fonksiyon düğmesine basın ve ardından etkinleştirmek için İptal/Gir düğmesine basın.

Uyku kapalı: Uyku fonksiyonu etkinleştirildiğinde, Uyku fonksiyonu seçimini yapmak için Fonksiyon düğmesine basın ve ardından devre dışı bırakmak için İptal/Gir düğmesine basın.

Uyku ayarları Şek. 13'de gösterildiği gibidir:

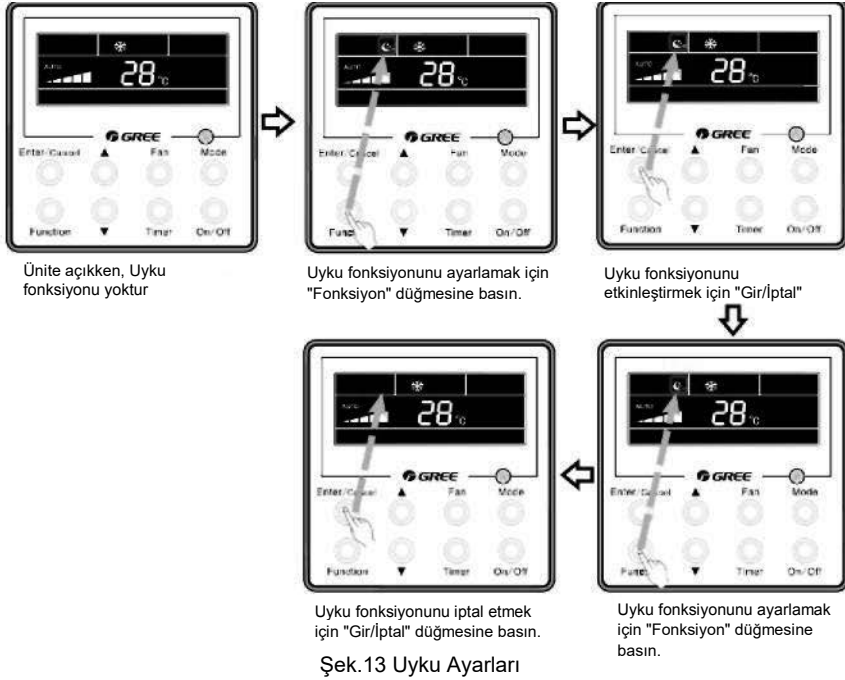

Şek. 13 Uyku Ayarları

Notlar:

- ①. Gücün geri verilmesinden sonra uyku fonksiyonu varsayılan olarak Kapalı durumda olur.
- ②. Uyku fonksiyonu Fan modunda kullanılamaz.
- ③. Sessiz fonksiyonu aktive edildiğinde, Sessiz fonksiyonu her zaman açık olur bu, Uyku fonksiyonunun etkinleştirilmiş ya da devre dışı bırakılmış olmasından bağımsızdır.
- ④. Soğutma modunda, Uyku fonksiyonu açıktır, ayar sıcaklığı aralığı

16~23°C, 24~27°C, 28~29°C ya da 30°C olabilir. Bunların her biri Şek. 14'de gösterilen farklı bir eğriye sahiptir.

örn., ayar sıcaklığı 25°C ise, sıcaklık 27°C'ye ulaşana kadar her saat 1°C artar. 7 saat sonra, sıcaklık 26°C'ye düşer. Bundan sonra ünite bu sıcaklıkta çalışır.

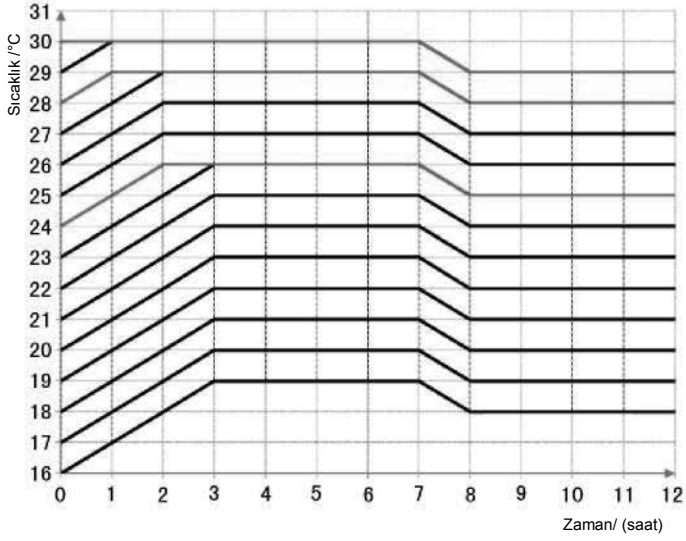

Şek.14 COOL (SOĞUTMA) modunda Uyku Eğrisi

Isıtma modunda, Uyku fonksiyonu açıktır, ayar sıcaklığı 16°C, 17~20°C, 21~27°C veya 28~30°C olabilir. Bunlardan her biri Şek. 15'de gösterildiği gibi, farklı bir eğriye sahiptir.

örn., Ayar sıcaklığı 22°C ise, sıcaklık 20°C'ye ulaşana kadar her saat 1 °C düşer. Bundan sonra ünite bu sıcaklıkta çalışır.

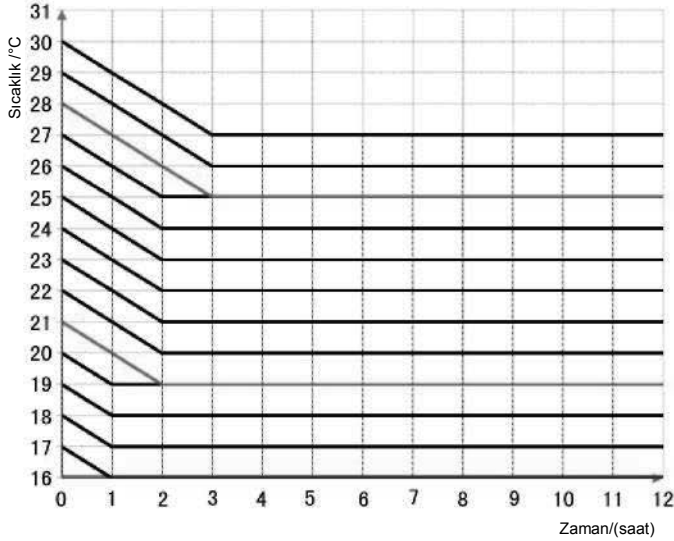

Şek.15 HEAT (ISITMA) modunda Uyku Eğrisi

3.10 Sağlık Ayarları

Açık durumdayken, "Health (Sağlık)" simgesi yanıp sönerken, sağlık fonksiyonunu seçmek için "Fonksiyon" düğmesine basın. Sağlık fonksiyonunu etkinleştirmek için "Gir/İptal" düğmesine basın.

Açık durumdayken, "Health (Sağlık)" simgesi yanıp sönerken, fonksiyonu ayarlamak için "Fonksiyon" düğmesine basın. Sağlık fonksiyonunu iptal etmek için "Gir/İptal" düğmesine basın.

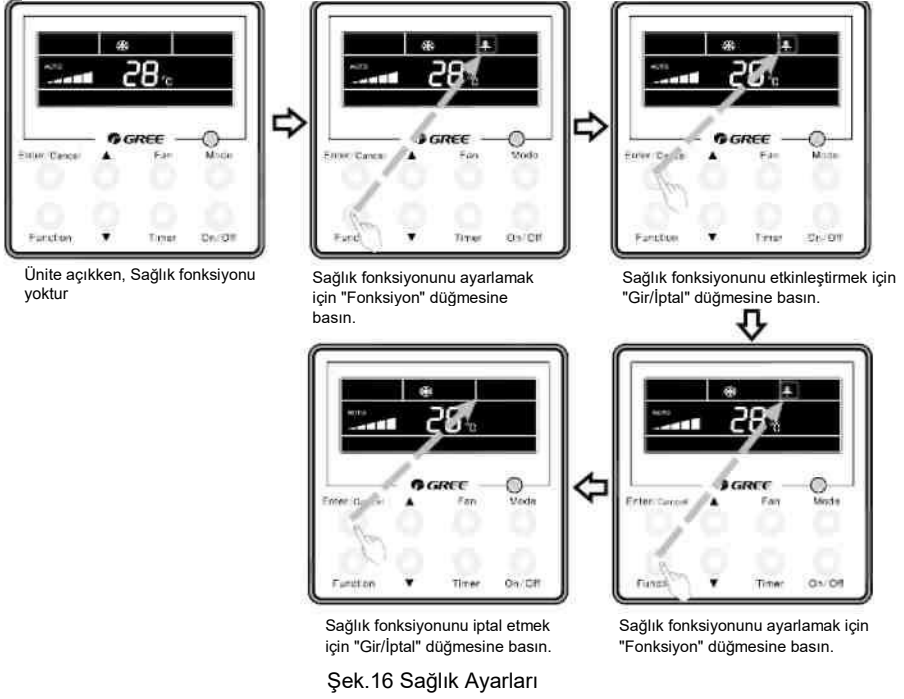

Not:

- ①. Ünitenin kapanmasıyla sağlık fonksiyonu iptal edilebilir.
- ②. Sağlık fonksiyonu mod değiştirme ile iptal edilemez.
- ③. Ünite yeniden çalıştırdıktan sonra, sağlık fonksiyonu korunur.

3.11 I-Demand Ayarları

Soğutma modunda, "I-Demand" simgesi yanıp sönerken, I-Demand fonksiyonunu seçmek için "Fonksiyon" düğmesine basın. I-Demand fonksiyonunu etkinleştirmek için "Gir/İptal" düğmesine basın.

I-Demand simgesi görüntülenir ve sıcaklık göstergesi alanında "5E" değeri görüntülenir.

I-Demand açık durumda, "I-Demand" simgesi yanıp sönerken, fonksiyonu ayarlamak için "Fonksiyon" düğmesine basın.

I-Demand fonksiyonunu iptal etmek için "Gir/lptal" düğmesine basın. I-Demand fonksiyonunun ayarlanması Şek. 17'de gösterilmiştir:

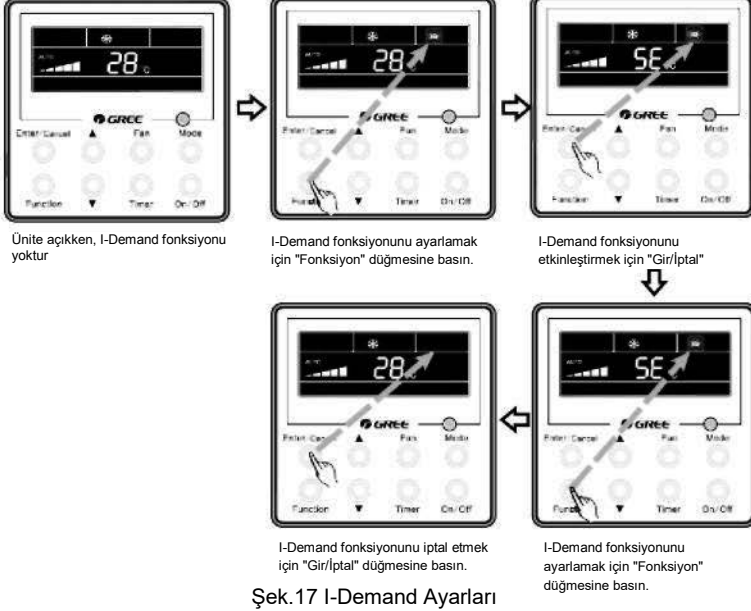

Şek.17 I-Demand Ayarları

Not:

- ①. I-Demand fonksiyonu mod anahtarı ya da ünitenin açılıp kapanmasıyla iptal edilebilir.
- ②. Ünite yeniden çalıştırdıktan sonra, I-Demand fonksiyonu korunur.
- ③. I-Demand fonksiyonu aynı anda ayarlanamaz ve Uyku/Sessiz fonksiyonu ile iptal edilebilir.
- ④. I-Demand fonksiyonu ayarlandığında, ünite Otomatik fan devrinde çalışır. Turbo fan devri kullanılamaz.
- ⑤. I-Demand fonksiyonu ayarlandığında, ayar sıcaklığı 27°C değiştirilemez.
- ⑥. Ayar sıcaklığı mesafe kontrolü kapsamında iken, I-Demand fonksiyonu girilemez.

3.12 Tatilde Ayarları

Tatilde fonksiyonu: İç ortam sıcaklığını korumak ve hızlı ısıtmayı etkinleştirmek için kullanılır.

Isıtma modunda, "Vacation (Tatilde)" simgesi yanıp sönerken, Tatilde fonksiyonunu seçmek için "Fonksiyon" düğmesine basın. Tatilde fonksiyonunu etkinleştirmek için "Gir/lptal" düğmesine basın.

Tatilde açık iken, fonksiyonu ayarlamak için "Fonksiyon" düğmesine basın. Ardından hiçbir simge yanıp sönmeyen tatilde fonksiyonunu iptal etmek için "Gir/lptal" düğmesine basın.

Tatilde fonksiyonunun ayarlanması Şek. 18'de gösterilmiştir:

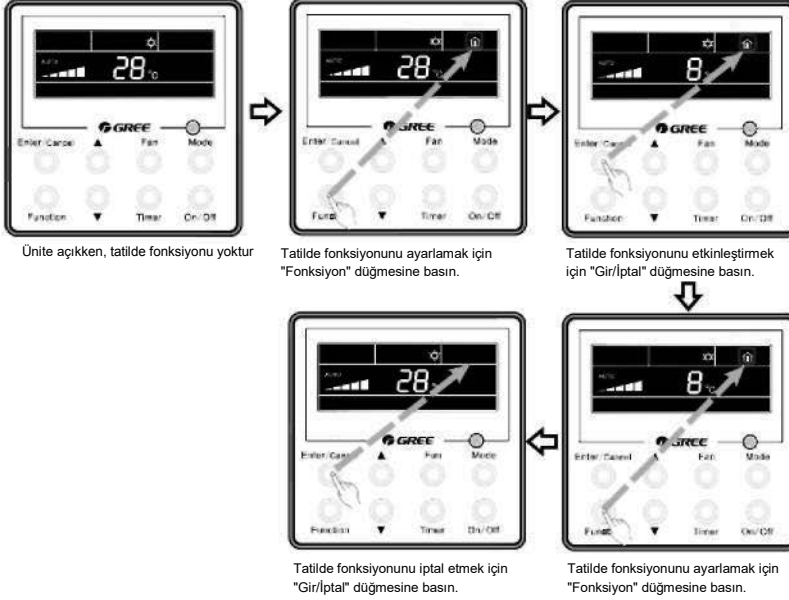

Şek.18 Tatilde Ayarları

Not:

- ①. Tatilde fonksiyonu yalnızca ısıtma modunda ayarlanabilir.
- ②. Tatilde fonksiyonu ayarlandığında turbo fonksiyonu iptal edilir.
- ③. Tatilde fonksiyonu ayarlandığında Uyku ve Sessiz fonksiyonu iptal edilir.
- ④. Ünite yeniden çalıştırıldıktan sonra, tatilde fonksiyonu korunur.
- ⑤. Tatilde fonksiyonu ayarlandığında, ayar sıcaklığı uzaktan kumanda ile kontrol edilemez. Aksi halde, uzaktan koruma etkili olduğunda, tatilde fonksiyonu ayarlanamaz.
- ⑥. Tatilde fonksiyonu ayarlandığında, kablolu kumanda üzerinde gösterilen ayar sıcaklığı 8°C'dir. İç fan otomatik olarak Otomatik fan devrinde çalışır.
- ⑦. Mod geçişi olduğunda tatilde fonksiyonu iptal edilir. Tatilde fonksiyonundan önce sıcaklık orijinal ayar sıcaklığına geri döner.
- ⑧. Ünitenin açılıp kapatılması tatilde fonksiyonunu iptal etmez.

3.13 Turbo Fonksiyonu Ayarları

TURBO fonksiyonu: En yüksek fan devrinde ünite hızlı soğutma veya ısıtma gerçekleştirebilir, böylece oda sıcaklığı hızla ayar değerine yaklaşır.

COOL (SOĞUTMA) ya da HEAT (ISITMA) modunda, "Turbo" fonksiyonu seçimini yapmak için Fonksiyon düğmesine basın ve ardından etkinleştirmek için İptal/Gir düğmesine basın.

"Turbo" fonksiyonu etkinleştirildiğinde, öncelikle "Turbo" seçeneğini belirlemek için Fonksiyon düğmesine basılarak ve ardından Gir/İptal düğmesine basılarak devre dışı bırakılabilir. Turbo fonksiyonu ayarları Şekil 19'da gösterilmiştir.

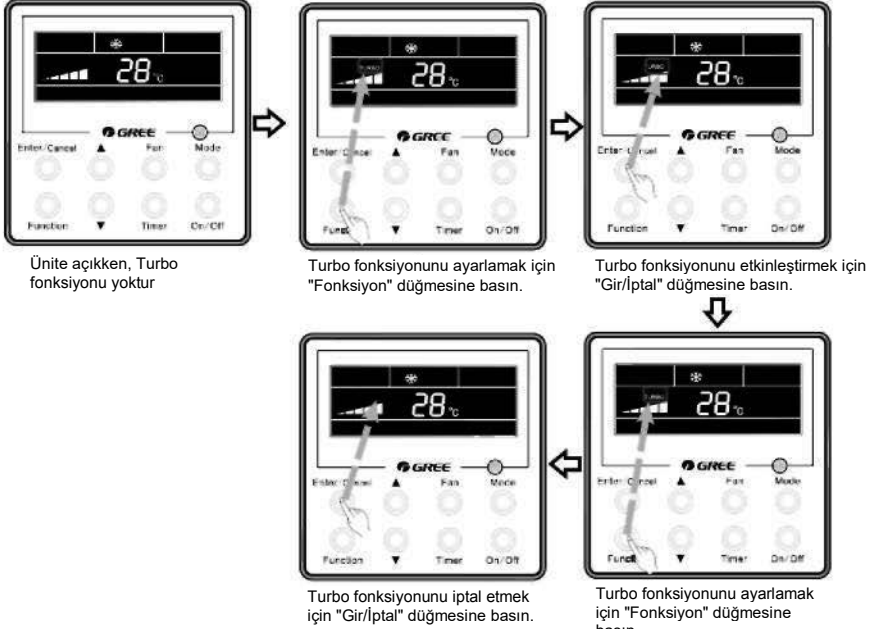

Şekil 19 Turbo Fonksiyonu Ayarları

Notlar:

1. Güç kesintisi nedeniyle Turbo fonksiyonu devre dışı bırakılmaz. DRY (NEM ALMA, FAN (FAN) ve AUTO (OTOMATİK) modlarında Turbo fonksiyonu kullanılamaz ve fonksiyon simgesi görüntülenmez.
2. Sessiz fonksiyonu aktive edildiğinde Turbo fonksiyonu otomatik olarak devre dışı bırakılır.
3. Turbo fonksiyonunu ayarlamak için FAN düğmesi de kullanılabilir.

3.14 SAVE (TASARRUF) Fonksiyonu Ayarları

Enerji Tasarrufu Fonksiyonu: Enerji tasarrufu, COOL (SOĞUTMA) veya DRY (NEM ALMA) modunda daha düşük sınırlanmış bir ayar sıcaklığı değeri ve HEAT (ISITMA) modunda daha yüksek sınırlanmış bir değer ayarlayarak klimanın daha küçük sıcaklık aralıklarında çalışmasını sağlar. Kablolu kumandalar arasındaki farklı türlerde, SAVE (TASARRUF) fonksiyonu için iki tür ayar yöntemi vardır.

(1) SAVE (TASARRUF) fonksiyonunu ayarlamak için 1. Yöntem:

Soğutma işlemi için Enerji Tasarrufu Ayarları

Ünite COOL (SOĞUTMA) veya DRY (NEM ALMA) modlarında iken, "SAVE (TASARRUF)" yanıp sönerken "SAVE (TASARRUF)" fonksiyonunu seçmek için Fonksiyon düğmesine basın, daha sonra, alt sınırı ayarlamak için ▲ ya da ▼ düğmesine basın, bundan sonra ise bu fonksiyonu etkinleştirmek için Gir/lptal düğmesine basın.

Isıtma işlemi için Enerji Tasarrufu Ayarları

Ünite HEAT (ISITMA) modunda iken, "SAVING (TASARRUF)" ışığı yanıp sönerken "SAVE (TASARRUF)" fonksiyonunu seçmek için Fonksiyon düğmesine basın, daha sonra, HEAT (ISITMA) modu için "SAVE (TASARRUF)" ayarlarına geçmek üzere Mode düğmesine basın ve ardından üst sınırı ayarlamak için ▲ ya da ▼ düğmesine basın, bundan sonra ise bu fonksiyonu etkinleştirmek için Gir/lptal düğmesine basın.

Aktive edilen SAVE (TASARRUF) fonksiyonu, öncelikle "SAVE (TASARRUF)" seçeneğini belirlemek için Fonksiyon düğmesine basılarak ve ardından "Gir/lptal" düğmesine basılarak devre dışı bırakılabilir.

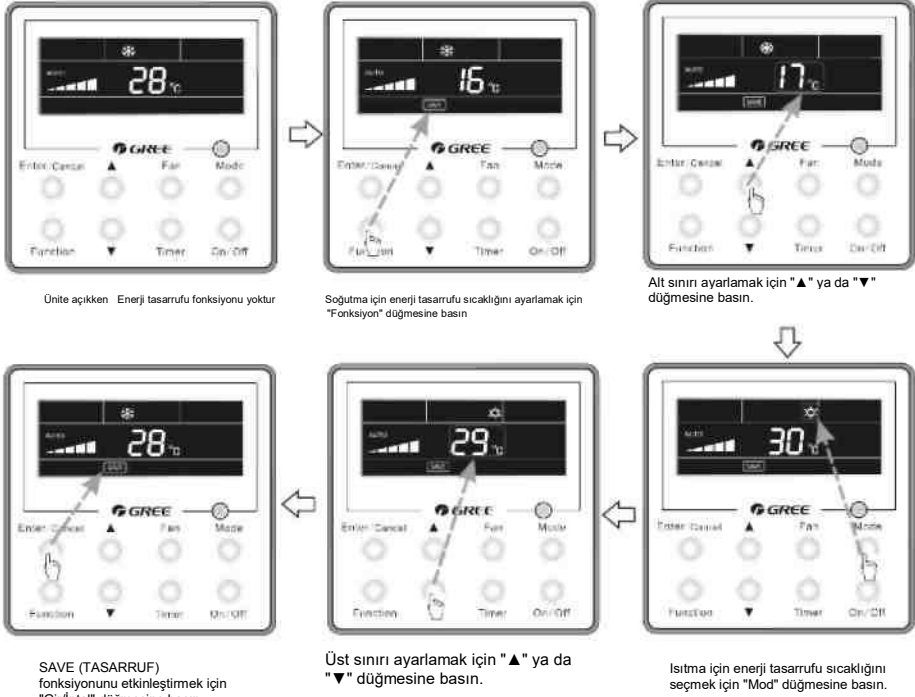

Şek.20 SE ayarları (1)

Notlar:

1. Otomatik modda "SAVE (TASARRUF)" etkinleştirildiğinde, ünite Otomatik moddan zorla çıkar ve o anki çalışma moduna geçer. "SAVE (TASARRUF)" fonksiyonu etkinleştirildiğinde, "Uyku" fonksiyonu devre dışı bırakılır.

- ②. "SAVE (TASARRUF)" ayarları sırasında, Fonksiyona basılırsa ve son düğme işleminden itibaren 5 sn içinde herhangi bir işlem yapılmamışsa, sistem "SAVE (TASARRUF)" ayarından çıkar ve o anki ayarlar kaydedilmez.
- ③. "SAVE (TASARRUF)" fonksiyonu ayarları güç kesintisi halinde hafızaya alınır.
- ④. Soğutma için alt sınır 16 °C, ısıtma için üst sınır 30 °C'dir.
- ⑤. "SAVE" (TASARRUF) ayarı sırasında, beklenen sıcaklık ayarı sınırın dışında ise her zaman sınır sıcaklığı geçerli olur.

(2) SAVE (TASARRUF) fonksiyonunu ayarlamak için 2.

Yöntem:

Kapalı durumda, SAVE (TASARRUF) ayarları durumuna girmek için "zamanlayıcı" ve "▲" düğmelerine eş zamanlı olarak 5 sn basın. Bu durumda, SAVE (TASARRUF) ve soğutma modu karakterleri ya da simgesi görüntülenir; "SAVE (TASARRUF)" simgesi yanıp söner ve sıcaklık alanında üst ve alt sıcaklık simgesi görüntülenir. Üst ve alt sıcaklık sınırını ayarlamak için "▲" ve "▼" düğmesine basın (sıcaklık ayarı aralığı 16-30 °C). Isıtma ve soğutma modları arasında geçiş yapmak için "Mod" düğmesine basın. Yalnızca soğutma modeli için sadece soğutma modunda SAVE (TASARRUF) fonksiyonu için alt sıcaklık sınırını belirleyebilirsiniz. SAVE (TASARRUF) ayarı işlemi, SAVE (TASARRUF) fonksiyonu ve SAVE (TASARRUF) fonksiyonu için ayar sıcaklığını kaydetmek üzere Gir/İptal ya da Salınım/Gir düğmesine basıldığında SAVE (TASARRUF) fonksiyonu çalıştırılır.

SAVE (TASARRUF) fonksiyonu çalıştırıldığında SAVE (TASARRUF) fonksiyonunu iptal etmek için 5 saniye süreyle "Zamanlayıcı" ve "▲" düğmelerine aynı anda tekrar basın.

Soğutma veya ısıtma modunda SAVE (TASARRUF) ayarları Şekil 21'de gösterilmiştir.

TLC KLİMA SERVİS FORMU

SERVİS FORMUNUZ OLMADIĞINDA
KULLANABİLİRSİNİZ. BU FORMU
DOLDURDUKTAN SONRA CEP
TELEFONUNUZDAN FOTOĞRAF
ÇEKİNİZ VE ASLINI MÜŞTERİMİZE
BIRAKINIZ.



TLC-SF

REV NO: 000

TLC KLİMA SERVİS FORMU

MÜŞTERİ / SON KULLANICI BİLGİLERİ			SERVİS BİLGİLERİ			SERVİS KODU		
Firma Ünvanı/Yeikili Adı Soyadı			Ünvanı					
Telefon			Telefon			0		
E-Posta Adresi			Y. Satıcı Adı			@		
İlçe - İl			Fatura Trh / No			/ 2 0 -		
Müşteri Adresi			Sistem Kayıt No			/		
Müşteri Başvuru Tarihi			İşin Yapılış Tarihi			/ 2 0 / 2 0 Saat		
İ.Ü. Modeli			:					
İ.Ü.Seri No			:					
D.Ü. Modeli			:					
D.Ü. Seri No			:					
i.Ü-D.Ü Yükseklik (Kod) Farkı			mt			kg		
Ek Soğutkan Miktarı			Evet			Hayır		
MONTAJ SONRASI KONTROL LİSTESİ			MONTAJ SONRASI KONTROL LİSTESİ			Evet		
Ara tesisatlarda ezilme yok; tesisat sorunsuz.			Serbest emiş yapan kanallı klimalar yok.			Hayır		
Ara tesisat izolasyonlarında yırtılma yok.			Sisteme bağlı elektrik sigortalarında ve malzemelerinde problem yok.			Hayır		
Ara tesisat dekoratif bantla sarılandır.			Topraklama hattı var ve cihazlara bağlı.			Hayır		
Kumanda Kullanımlarını kullanıcılara biliyor.			Ara tesisat bakır boru çapları uygundur.			Hayır		
Diş ünitelerde kauçuk aşımılı titreşim takozları sağlam.			İç-Diş Ünite kapakları kapatılmıştır.			Hayır		
İç ve Diş ünite için hava akışına engel yok.			İç-Diş Ünite Klimaların kapasitesi yeterlidir.			Hayır		
ÇALIŞMA KOŞULLARI VE PERFORMANS ÖLÇÜMLERİ			BASINÇ - SICAKLIK DEĞERLERİ			ŞEBEKE - TESİSAT BİLGİLERİ		
İL-K KALKIŞ / ÇALIŞMA AKIMI			Alçak Basınç			Besleme Kablo Kesiti		
R-N			A			mm ²		
R-S			A			Besleme TesiSAT Uzunluk		
S-T			A			m		
T-R			A			Ara TesiSAT Kablo Kesiti		
N-TOPRAK			A			mm ²		
Soğutma			İsıtma			m		
Evet			Hayır			Evet		
Hayır			Hayır			Hayır		
Çalışma Modu / Test Konumu			İçin Yapılış Tarihi:			Otomatik Sigorta Tipi		
			/ / 2 0			Gecikmesiz		
			/ / 2 0			Gecikmeli		

AŞAĞIDAKİ YAZIYI LÜTFEN DİKKATLE OKUYUNUZ.

Sayın Müşterimiz,

1. Ürünlerimizi kullanmaya başlarken ya da kullanırken cihazla birlikte verilen garanti belgesini ve kullanım kılavuzunu dikkatlice okuyunuz. Ürünün montaj ve kullanım kılavuzunda yer alan hususlara aykırı kullanılması, kullanım hataları ve cihazın standart kullanım şartları/amaçları haricinde kullanılması halinde ürün garanti kapsamı dışında kalacaktır. Ürünlerimizin kullanım kılavuzuna ulaşamadığınızda www.tlcklima.com adresini ziyaret ediniz veya +90 216 474 85 00 telefon numarasını arayınız. İlgili kişiden kullanım kılavuzunu isteyiniz.
2. Cihazınızı mutlaka yetkili servise montajı yaptırınız ve devreye aldırınız. Yetkili Servis dışında yapılan müdahaleler de sisteminiz garanti kapsamı dışında kalacaktır.
3. Cihaz hizmet veren Yetkili Servisimiz TLC KLİMA A.Ş. servisi olduğu yazılı yaka kartı kimliği ve kıyafetleriyle hizmet verecektir. Aksi durumda hizmet verilmeyiniz. Kimlik kartı olmayan şahısların vereceği hizmet ve sonucunda meydana gelen problemler garanti kapsamında olmayacağı gibi TLC KLİMA A.Ş. hiçbir sorumluluğu kabul etmez.
4. Cihazınızı teslim alırken garanti belgesini satıcı firmaya veya yetkili servisimize onaylatınız. Garanti Belgesini Satıcı firmadan veya Yetkili Servisten mutlaka isteyiniz. İleri ki süreçte kanuni haklarınızdan yararlanmak için Servis Formlarını saklayınız.
5. Servis istasyonları Sanayi mallarının Satış Sonrası Hizmetleri Hakkında Yönetmeliği, Madde 11’de yer alan konularla ilgili Servis formunu düzenlemek ve bir nüshasını tüketiciye vermek zorundadır.
6. Tüketicinin bulunduğu yerde servis istasyonu olmaması halinde satış sonrası hizmetlerin verilmesinden tüketiciye en yakın yerdeki servis istasyonu sorumludur.
7. Tüketiciye en yakın yerdeki servis istasyonunda satış sonrası hizmet verilmesinin mümkün olmaması durumunda; malın firma merkezine ya da diğer bir servis istasyonuna ulaştırılması ve geri gönderilmesiyle ilgili olarak nakliye, posta, kargo veya benzeri herhangi bir ulaşım gideri talep edilmez.
8. Ürün tamir süresi 20 (Yirmi) iş günüdür.
9. Servis istasyonları tarafından verilen montaj, bakım ve onarım hizmetiyle ilgili olarak, bir yıl içerisinde aynı arızanın tekrarı halinde servis ücreti alınmaz. Tüketicinin malı kullanım kılavuzunda yer alan hususlara aykırı kullanmasından kaynaklanan arızalar bu madde kapsamı dışındadır.
10. Malın garanti süresi dışında, garanti belgesi ile satılması zorunlu olmayan bir parçasının servis istasyonu tarafından değiştirilmesi ve/veya satılması durumunda, değişen parça için altı aydan aşağı olmamak üzere bir garanti süresi verilir. TLC KLİMA A.Ş.’de bu süre 1 yıldır. TLC KLİMA A.Ş. verdiği servis hizmetleri, yedek parça isimleri ve bedellerinin yazılı olduğu TLC KLİMA A.Ş. SERVİS FİYAT SİRKÜLERİ VEYA MONTAJ BAKIM ONARIM YÖNETMELİĞİ’deki fiyatlarımız Türkiye genelinde geçerlidir ve son kullanıcı tavsiye fiyatlarıdır.
11. Doksan (90) iş günü içerisinde yetkili servislerimizden alınmayan ürünlerden servis istasyonu ve TLC KLİMA A.Ş. mesul değildir.
12. Yetkili Servis çalışanlarıyla anlaşmazlık yaşanması durumunda çalışanlarla tartışmayınız. Çalışanlara hakaret, fiziki müdahalede bulunmayınız. Şikâyet ve önerileriniz için +90 216 474 85 00 numaralı telefonu arayınız.
13. Bu belge fatura, fiş, makbuz ve irsaliye yerine geçmez.
14. Kullanım hatası, elektrik şebekesinden kaynaklanan voltaj yükselmesi veya düşmesi gibi dalgalanmalardan oluşan arızalar garanti kapsamı dışındadır. Elektriksel kurulu güç artırımı için bölgeniz/iliniz/ilçenizdeki elektrik dağıtım firmasına başvurunuz. TLC KLİMA A.Ş.ve yetkili servisleri bu nedenlerden dolayı olacak olumsuzluklardan, yangın, hasar, ölüm vb. durumlarından mesul değildir.
15. **ÜRÜNÜNÜZÜN KULLANIM ÖMRÜNÜZÜZATMAK, ENERJİ TASARRUFU SAĞLAMAK VE SAĞLIKLI YAŞAM ORTAMLARINI DEVAMI İÇİN YETKİLİ SERVİSLERİMİZE EN AZ YILDA 1(BİR) KEZ BAKIM YAPTIRMANIZI TAVSİYE EDERİZ. ÜRÜNLERİNİZDE BULUNAN FİLTRELERİ 15 GÜN ARALIKLA ILIK SUYLA TEMİZLEYİNİZ, KURDUKTAN SONRA CİHAZ ÜZERİNE TAKINIZ.**
16. Ürünlerimiz ve hizmetlerimizle ilgili taleplerinizde, şikâyetlerinizde +90 216 474 85 00 numaralı telefon hattını arayınız ve müşteri temsilcisiyle görüşünüz. Veya +90 216 548 10 88 numaralı faks ya da info@tlcklima.com maile taleplerinizi iletiniz.

TLC KLİMA SAN. VE TİC. A.Ş.

Mahir İz Cad. No:8/6 Altunizade/Üsküdar/İstanbul

Tel : +90 216 474 85 00

E-Posta: info@tlcklima.com



Ünite kapalıyken SAVE (TASARRUF) fonksiyonu yoktur

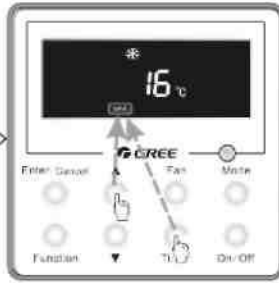

SAVE (TASARRUF) fonksiyonunu ayarlamak için "Zamanlayıcı" ve "▲" düğmesine 5 sn basın.

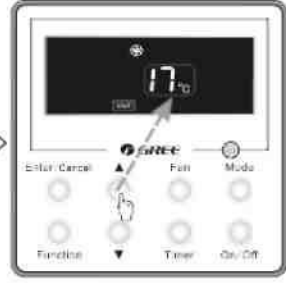

Alt sınırı ayarlamak için "▲" ya da "▼" düğmesine basın.



SAVE (TASARRUF) fonksiyonunu etkinleştirmek için "Giriş/ptal" düğmesine basın.



Üst sınırı ayarlamak için "▲" ya da "▼" düğmesine basın.



SAVE (TASARRUF) modunu değiştirmek için "Mod" düğmesine basın.

Şek.21 SE ayarları (2)

Notlar:

1. Otomatik modda SE fonksiyonu açık ise ilgili moda zorla geçer ve ardından SE fonksiyonu açılır;
2. SE fonksiyonu ayar durumunda, son düğme işleminden itibaren 20 sn içinde hiçbir işlem yapılmamışsa, sistem SE fonksiyonu durumu ayarından çıkar. Geçerli SE ayarları kaydedilmez.
3. Güç kesintisinden sonra gücün yeniden gelmesi durumunda, SE fonksiyonu hatırlanır;
4. Soğutma modunda ayar sıcaklığı için minimum sınırın ilk değeri 16'dır; ısıtma modunda ayar sıcaklığı için maksimum değer için ilk değeri 30'dür.
5. SE fonksiyonundan sonra, tüm modlardaki ayar sıcaklığı SE ayar aralığını aşarsa, ayar sıcaklığı olarak ilgili sınır değerini seçer.
6. Ayar sıcaklığı üst sıcaklık sınırında iken "▲" düğmesine ya da ayar sıcaklığı alt sıcaklık sınırında iken "▼" düğmesine basıldığında, ya da uzaktan aygıtın ayar sıcaklığı sınırların dışında ise, "SE" simgesinin karakterleri üç kez yanıp söner ve sesli alarm iki kez çalar.

3.15 E-HEATER Ayarları

E-HEATER: HEAT (ISITMA) modunda, ısıtma verimliliğini artırmak için "E-HEATER" fonksiyonu aktif hale getirilir. Genel olarak, herhangi bir düğmeye işlem yapılarak ünite HEAT (ISITMA) moduna geçtiğinde etkinleştirilir.

"E-HEATER" Fonksiyonunun Aktivasyonu: öncelikle "E-HEATER" simgesi yanıp sönerken "E-HEATER" seçeneğini seçmek için Fonksiyon düğmesine basın ardından etkinleştirmek için Gir/İptal düğmesine basın. Aktivasyondan sonra, "E-HEATER" simgesi her zaman görüntülenir.

"E-HEATER" Fonksiyonunun Devre Dışı bırakılması: öncelikle "E-HEATER" simgesi yanıp sönerken "E-HEATER" seçeneğini seçmek için Fonksiyon düğmesine basın ardından devre dışı bırakmak için Gir/İptal düğmesine basın.

"E-HEATER" fonksiyonu ayarları Şekil 22'de gösterilmiştir.

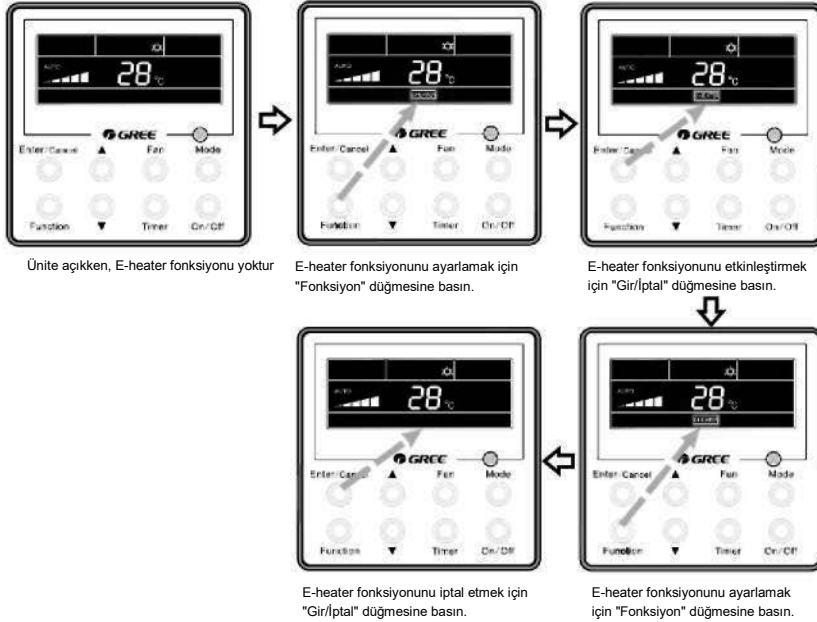

Şek.22 "E-HEATER" Fonksiyon Ayarı

Not:

"E-HEATER" fonksiyonu, COOL (SOĞUTMA), DRY (NEM ALMA) ve FAN (FAN) modlarında mevcut değildir, "E-HEATER" simgesi görüntülenmez.

3.16 Üfleme Fonksiyonu Ayarı

BLOW (ÜFLEME) fonksiyonu: Ünite kapatıldıktan sonra, küfü önlemek için iç ünitenin evaporatöründeki su otomatik olarak buharlaştırılır.

“Blow (Üfleme)” Fonksiyonunun Aktivasyonu: COOL (SOĞUTMA) ya da DRY (NEM ALMA) modunda, “BLOW (ÜFLEME)” simgesi yanıp sönerken “Blow (Üfleme)” seçeneğini seçmek için Fonksiyon düğmesine basın ardından etkinleştirmek için Gir/İptal düğmesine basın.

“Blow (Üfleme)” Fonksiyonunun Devre Dışı Bırakılması: Aktive edilen “Blow (Üfleme)” fonksiyonu, öncelikle “Blow (Üfleme)” seçeneğini belirlemek için Fonksiyon düğmesine basılarak ve ardından “Gir/İptal” düğmesine basılarak devre dışı bırakılabilir.

BLOW (ÜFLEME) fonksiyonu ayarları Şekil 23’de gösterilmiştir.

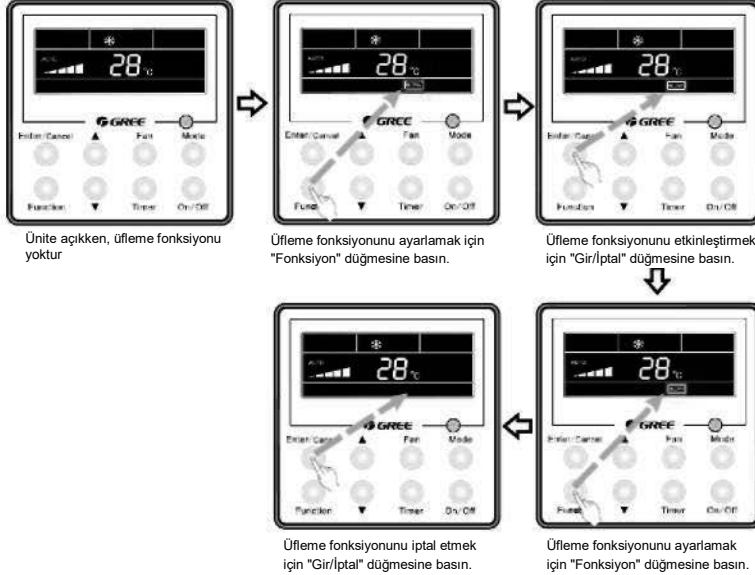

Şek.23 “Blow (Üfleme)” Fonksiyon Ayarı

Notlar:

1. “Blow (Üfleme)” fonksiyonu etkinleştirildiğinde, ünite Açma/Kapama düğmesiyle kapatılırsa, iç ünite fan 2 dakika daha düşük fan devrinde çalışmaya devam eder. “Blow (Üfleme)” fonksiyonu devre dışı bırakıldığında, ünite kapatılır kapatılmaz fan doğrudan durur.
2. “Blow (Üfleme)” fonksiyonu FAN (FAN) ve HEAT (ISITMA) modlarında kullanılamaz.

3.17 Filtre Ayarları

Açık durumdayken, “Filtre” simgesi yanıp sönerken, filtre fonksiyonunu seçmek için “Fonksiyon” düğmesine basın. Seçilen kirlilik seviyesi, Zamanlayıcı alanında görüntülenir. “▲” ve “▼” düğmesine basıldığında

kirillik seviyesi ayarlanır, Filtre fonksiyonunu etkinleştirmek içinse "Gir/İptal" düğmesine basın.

Filtre fonksiyonu ayarlandığında, "Filtre" simgesi yanıp sönerken "Fonksiyon" düğmesine basın. "00" değerine kadar ayarlamak için "▲" ve "▼" düğmesine basın. Filtre fonksiyonunu iptal etmek için "Gir/İptal" düğmesine basın.

Filtre fonksiyonunun ayarlanması Şek. 24'de gösterilmiştir.

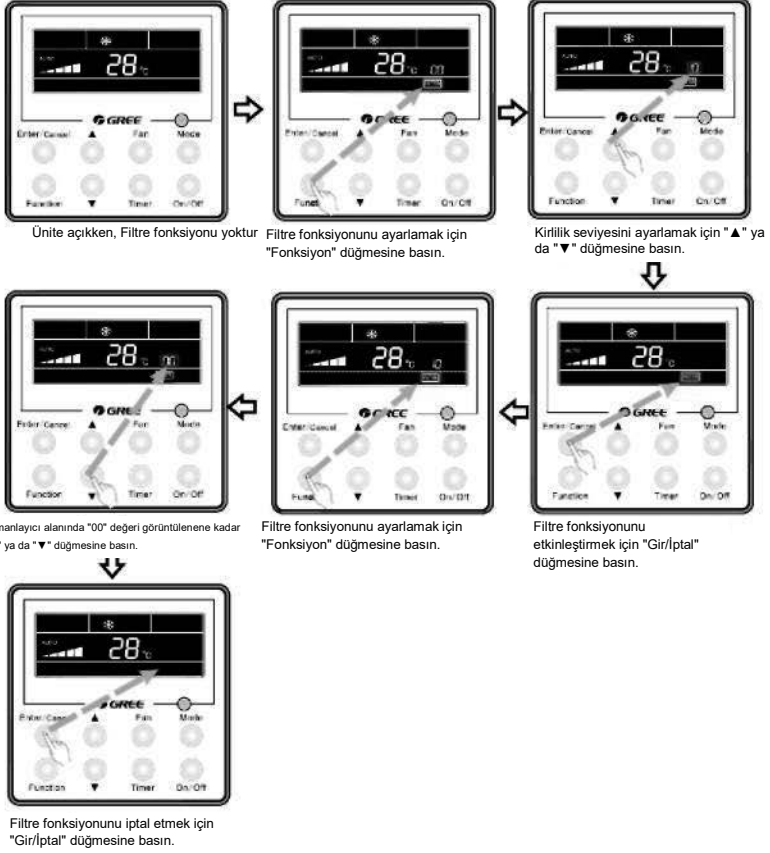

Şek.24 Filtre Ayarı

Filtre ayarlanırken, zamanlayıcı alanında iki numara gösterilir. İlk numara kirillik seviyesini gösterir. İkinci numara iç ünite fanının toplam çalışma süresini gösterir. Toplam olarak dört durum vardır:

1. Filtre fonksiyonu ayarı yoktur (zamanlayıcı alanında "00" görüntülenir)
2. Filtre hafif seviyeli kirillığe ulaştığında, ilk konumda "1" görüntülenir, ikinci konumda "0" görüntülendiğinde, toplam çalışma saatleri 5500 saate ulaşır. Numaranın her artışı başka bir 500 saatin biriktiği anlamına gelir.

"9" görüntülendiğinde, bu çalışma saatinin 10000 saate ulaştığı anlamına gelir.



- ③. Filtre orta seviyeli kirliliğe ulaştığında, ilk konumda "2" görüntülenir, ikinci konumda "0" görüntülendiğinde, birikmiş çalışma saatleri 1400 saate ulaşır. Numaranın her artışı başka bir 400 saatin biriktiği anlamına gelir. "9" görüntülendiğinde, bu çalışma saatinin 500 saate ulaştığı anlamına gelir.
- ④. Filtre ciddi seviyeli kirliliğe ulaştığında, ilk konumda "3" görüntülenir, ikinci konumda "0" görüntülendiğinde, birikmiş çalışma saatleri 100 saate ulaşır. Numaranın her artışı başka bir 100 saatin biriktiği anlamına gelir. "9" görüntülendiğinde, bu çalışma saatinin 1000 saate ulaştığı anlamına gelir.

İlgili çalışma saati ile kirlilik seviyesi:

Tablo 3

Kirlilik seviyesi	Birikmiş çalışma süresi (sa)	Kirlilik seviyesi	Birikmiş çalışma süresi (sa)	Kirlilik seviyesi	Birikmiş çalışma süresi (sa)
10	5500	20	1400	30	100
11	6000	21	1800	31	200
12	6500	22	2200	32	300
13	7000	23	2600	33	400
14	7500	24	3000	34	500
15	8000	25	3400	35	600
16	8500	26	3800	36	700
17	9000	27	4200	37	800
18	9500	28	4600	38	900
19	10000	29	5000	39	1000

Notlar:

- ①. Filtre fonksiyonu verimli bir şekilde ayarlandığında  simgesi yanar.
- ②. Filtrenin temizlenmesi gerekli değilse, ayarların değiştirilip değiştirilmemesinden bağımsız olarak, ünite "Gir/lptal" düğmesine basıldığında zamanı ölçmeye başlamaz.
- ③. Filtrenin temizlenmesi gerekiyorsa, açma/kapatma durumunda kullanıcıya filtreyi temizlemesini hatırlatmak için her 0,5 sn'de bir  simgesi yanıp söner.  simgesi yanıp sönerken "Fonksiyon" düğmesine basın.



Kirlilik seviyesini ayarlamak için "▲" ve "▼" düğmesine basın ve ardından etkinleştirmek için "Gir/İptal" düğmesine basın. Ayar kirlilik seviyesi önceden daha hafif ise **FILTER** simgesi yanıp sönmeye devam edecektir. Ayar kirlilik seviyesi daha fazla ise **FILTER** simgesi söner ve Filtre fonksiyonu çalışmaya devam eder.

- ④. Filtre fonksiyonunu iptal etmenin tek yöntemi şudur: A simgesi yanıp sönerken fonksiyon ayarlandığında, zamanlayıcı alanında "00" değeri görüntülenir, birikmiş zaman sıfırlanır.

3.18 Sessiz Fonksiyonu Ayarı

Simgesi yanıp sönerken Sessiz fonksiyonunu ayarlamak için "Fonksiyon" düğmesine basın. Sessiz fonksiyonunu etkinleştirmek için "Gir/İptal" düğmesine basın.

Sessiz fonksiyonu açıkken, Sessiz simgesi yanıp sönerken, "Fonksiyon" düğmesine basın, Sessiz fonksiyonunu iptal etmek için "Gir/İptal" düğmesine basın.

Sessiz fonksiyonunun ayarlanması Şek. 25'de gösterilmiştir:

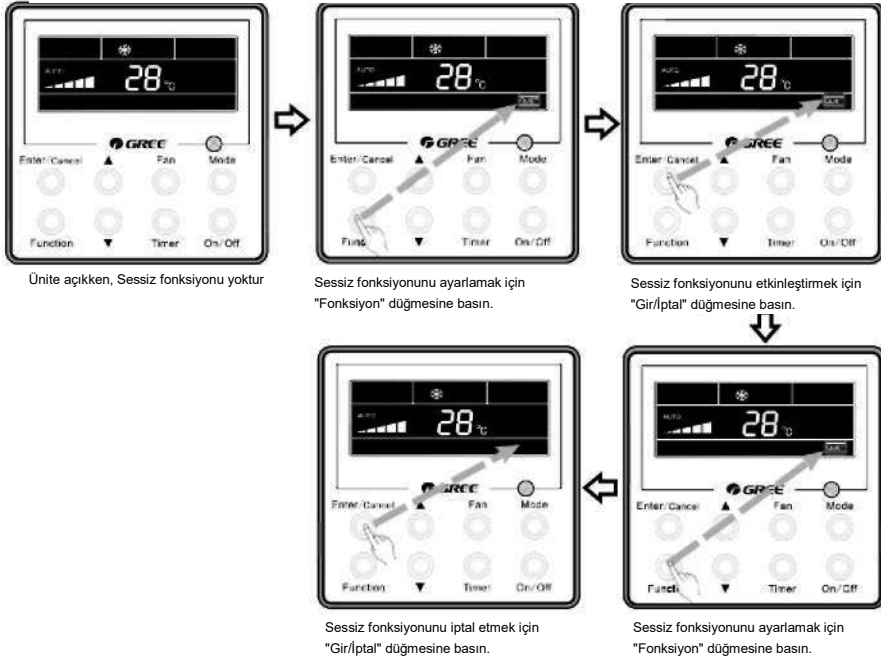

Şek.25 Sessiz Fonksiyonu Ayarı

Notlar:

- ①. "QUIET (SESSİZ)" fonksiyonu Fan ve Nem Alma modlarında kullanılamaz. Güç kesintisi olduğunda "Sessiz" fonksiyonu varsayılan olarak devre dışıdır.
- ②. Sessiz fonksiyonu ayarlandığında, turbo fonksiyonu iptal edilir.



3.19 Ultra Nem Alma Ayarı

Nem Alma modunda, ayar sıcaklığı 16 °C'dir, "▼" düğmesine iki kez basıldığında, sıcaklık ayarı 12 °C'ye değişir ve ünite Ultra Nem Alma fonksiyonuna girer.

Ultra Nem Alma fonksiyonu aktive edildiğinde, "▲" düğmesine basarak iptal edilebilir ya da "Mod" düğmesine basarak, mod değiştirebilir.

3.20 Diğer Fonksiyonlar

3.20.1 Kilit Fonksiyonu

Ünite arıza olmadan açık durumda ya da ünite kapalı durumda iken kablolu kumandanın kilit durumuna girmesi için ▲ ve ▼ düğmelerine 5 saniye süreyle aynı anda basın. Bu durumda, LCD'de  görüntülenir. Bundan sonra, kilit durumundan çıkmak için bu iki düğmeye 5 saniye süreyle aynı anda basın.

Kilit durumunda, diğer düğme işlemine hiçbir yanıt verilmez.

3.20.2 Hafıza Fonksiyonu

Hafıza değiştirme Ünite kapalı durumda iken, hafıza modlarını değiştirmek için Mode ve ▲ düğmelerine 5 saniye süreyle aynı anda basın. Hafıza modunu ayarlarken, "MEMORY" ifadesi görüntülenir. Bu fonksiyonun devre dışı bırakılması durumunda, güç geri geldikten sonra ünite kapalı duruma geçer.

Hafıza geri kurtarma: Hafıza fonksiyonu açıksa, güç geri geldikten sonra, kablolu kumanda orijinal çalışma durumuna geri döner. Not:

Verilerin kaydedilmesi yaklaşık 5 saniye sürer. Bu nedenle, bu süre zarfında gücü kesmeyin, aksi halde veriler kaydedilmez.

3.20.3 Santigrat ve Fahrenheit Seçimi

Ünite kapalı durumda iken, Santigrat ve Fahrenheit arasında geçiş yapmak için Mode ve ▲ düğmelerine 5 saniye süreyle aynı anda basın.

3.20.4 Ortam sıcaklığı Sorgulama

Açık/kapalı durumda, saniye süreyle "Confirm (Onayla) düğmesine basıldığında", Sorgulama arayüzüne girilir. Bu süre zarfında, zamanlayıcı alanında ortam sıcaklığı türü görüntülenir: 01 veya 02 ve sıcaklık görüntülenir. "01" dış ortam sıcaklığı ve "02" iç ortam sıcaklığını temsil eder. Bu iki tür arasında geçiş yapmak için "Mod" düğmesine basın. Mode düğmesi hariç herhangi bir düğmeye basıldığında ya da uzaktan kumandanadan sinyal alındığında, uzaktan kumanda Sorgulama fonksiyonundan çıkar. 20 sn içinde bir işlem yapılmazsa, ünite bu fonksiyondan otomatik olarak çıkar.



Notlar:

- ①. Ünite ortam sıcaklığı sensörüne bağlı değilse, 12 sa elektrik verildikten sonra, ortam sıcaklığı sensörünün göstergesi korumaya alınır.
- ②. Dış sıcaklık sensöründe hata varsa, 12 sa elektrik verildikten sonra, ortam sıcaklığı sensörünün göstergesi korunur.

3.20.5 İç Ünite fan kapatma modu ayarları

Kapalı durumda, "Fonksiyon" ve "Zamanlayıcı" düğmelerine 5 sn basıldığında, kablolu kumanda parametre ayarları arayüzüne girer. Sıcaklık göstergesi alanında "05" değeri görüntülenene kadar "Mod" düğmesine basın. Ünite, İç Ünite fan kapatma moduna girer.

İç Ünite fan kapatma modu için iki seçenek mevcuttur:

Mod 1: Sıcaklık belirli bir değere ulaştığında, İç Ünite fan ısıtma modu dışında herhangi bir modda kapatılmaz. Ünite kapatıldıktan sonra, kanal tipi ünite ve zemin tavan tipi ünite için İç Ünite fanı 60 sn ekstra ısı üfler ve ardından çalışmayı durdurur. Kaset tipi ünite için İç Ünite fanı düşük fan devrinde çalışır ve sadece hata oluştuğunda 60 sn için ekstra ısı üfler.

Mod 2: Ünitenin hangi modda olduğundan bağımsız olarak, sıcaklık belirli bir değere ulaştıktan sonra iç ünite fanı 10 sn çalışmaya devam eder.

Modu ayarlamak için "▲" veya "▼" düğmesine basın. Mod 1/2'de, zamanlayıcı alanında "00"/"01" değeri görüntülenir. Ayarları kaydetmek için "Gir/İptal" düğmesine basın. Ayar prosedürleri 26'da gösterilmiştir:



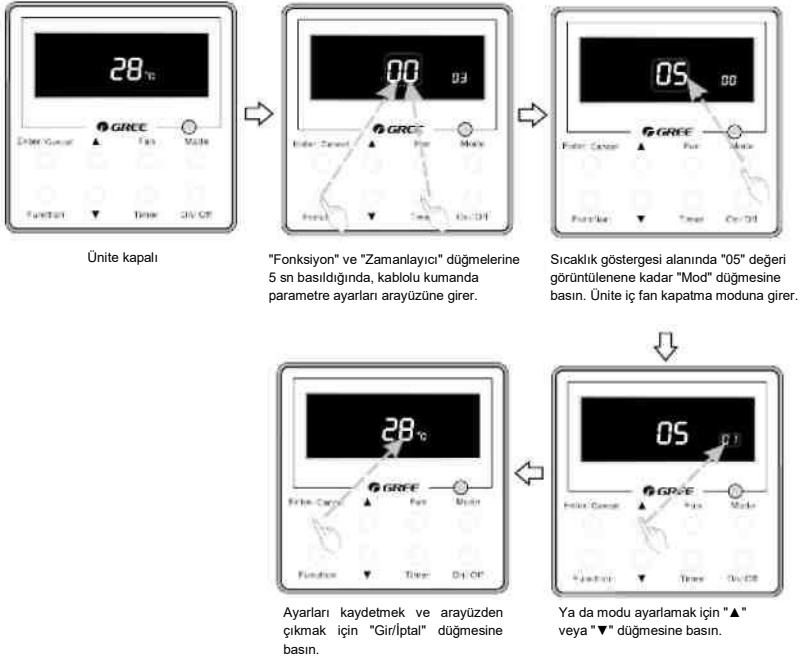

Şek.26 İç fan kapatma modu ayarları

Not:

Parametre ayar arayüzünde, üzerinde sadece "05" gösterildiğinde, İç Ünite fan kapatma modu ayarlanabilir. Diğer parametrelerin değiştirilmesine izin verilmez ve firmamız müşterilerimiz tarafından değiştirilen parametrelere bağlı ünite hasarı veya mal kaybından sorumlu tutulamaz.

4 Kablolu Kumanda Kurulumu

4.1 Standart Parçalar

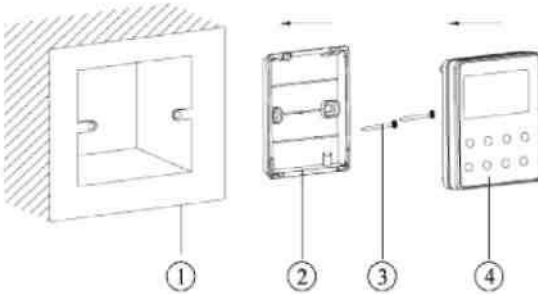

Tablo 4 Standart Parçalar

No.	Açıklama	Miktar
1	Taban Kutusu	1
2	Taban levhası	1
3	Vida M4*25	2
4	Ön Panel	1

Şek.27 Kablolu Kumanda Standart Parçaları





4.2 Kurulum Yeri ve Kurulum Gereksinimleri

- (1). Kablolu kumandayı nemli bir yere veya doğrudan güneş ışığı altına kurmayın.
- (2). Kablolu kumandayı yüksek sıcaklıklı nesnelere veya su püskürtmesi olası olan bir yerin yakınına koymayın.
- (3). Kablolu kumandayı komşunun aynı modelli kablolu kumandası ile karışacak şekilde uygunsuz çalışmayı önlemek için doğrudan pencerenin karşısına kurmayın.
- (4). Duvara gömülü kabloların güç kaynağını kesin. Elektrikli işlemlere izin verilmez.
- (5). Elektromanyetik girişim veya diğer nedenlerden kaynaklanan anormal çalışmayı önlemek için kablolama sırasında aşağıdaki ifadelere dikkat edin.
 - ①. İletişim kablosunun doğru bağlantı noktasına kablolandığından emin olun aksi takdirde iletişim hatasına neden olur.
 - ②. İletişim kablosu (kablolu kumanda) ve güç kablosu 20cm minimum mesafe ile ayrılmalıdır, aksi takdirde iletişim hatasına neden olur.
 - ③. Klimanın elektromanyetik girişime uğrayacağı bir yere kurulduğunu varsayın, kablolu kumandanın iletişim kablosu koruyuculu bükülmüş çift olmalıdır.

4.3 Kablolu Kumandanın Kurulumu

Her şeyden önce, iletişim kablosunun seçilme ve bağlanma yöntemi aşağıdaki gibidir:

Kablolu kumandanın uygun iletişim kablosunu seçin: 2 damarlı sinyal kablosu (kablo boyutu $\leq 0,75\text{mm}^2$, uzunluk $< 30\text{m}$, tavsiye edilen uzunluk: 8m).

İç üniteye enerji verildikten sonra, iç terminal gövdesi üzerindeki iletişim kablosunu vidalarla sabitleyin.

Ardından, ilgili kurulum adımları Şek. 28'de gösterilmektedir:



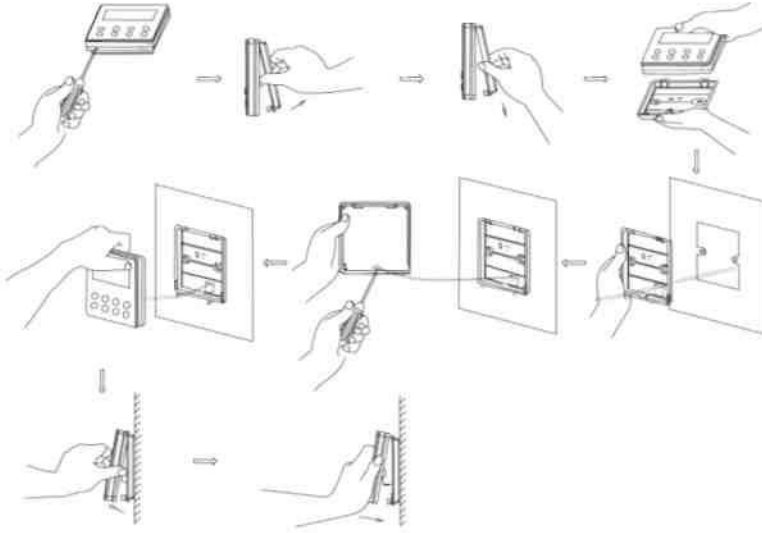

Şek.28 Kablolu Kumanda Kurulumu

Kısa talimatlar:

- ①. Montaj deliğinden 2 damarlı sinyal kablosunu çekin ve bu kabloyu kablolu kumandanın en altında bulunan yuvarlak delikten geçirin.
- ②. Kablolu kumandanın taban levhasını duvara monte etmek için M4×25 vida kullanın.
- ③. Sinyal kablosunu bakır tırnaklar X1 ve X2 üzerine sabitleyin. Hattı sıkıca ve kısa devre potansiyeli olmadan sabitleyin.
- ④. Paneli ve alt kısmı tokalarla bir arada ayarlayın.

4.4 Kablolu Kumandanın Çıkarılması

Kablolu kumanda aşağıdaki şekil 29'daki gibi kolayca çıkarılabilir.

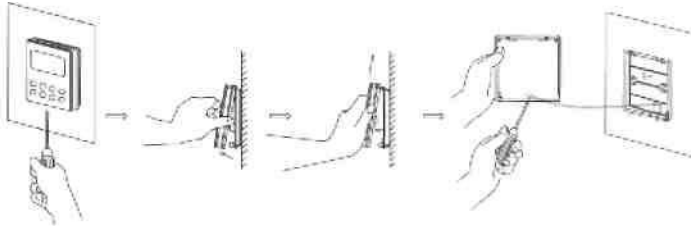

Şek.29 Kablolu Kumandanın Çıkarılması

5 Hata Ekranı

Ünitede hata meydana geldiğinde, kablolu kumanda üzerinde hata kodu gösterilir. Birden fazla hatanın meydana gelmesi halinde, hata kodları dairesel olarak gösterilir.





Kablosuz Uzaktan Kumanda YB1 FA

Kullanıcı Kılavuzu Ticari Klimalar

İçerik

1 Kullanıcı bildiri.....	116
2 Kablosuz uzaktan kumandanın kontrol paneli	116
3 Özel fonksiyonlara giriş.....	119
4 Pillerin değiştirilmesi	120







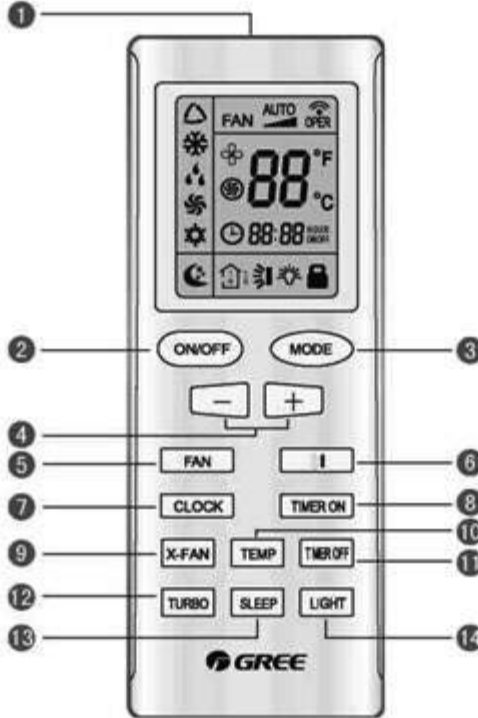

1 Kullanıcı bildirimi

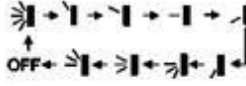





A DİKKAT!	
①	Kablosuz uzaktan kumanda ve sinyal alıcısı arasında herhangi bir engel olmadığından emin olun.
②	Kablosuz uzaktan kumandanın sinyal alıcı mesafesi en fazla 10 metre olabilir.
③	Kablosuz uzaktan kumandayı asla düşürmeyin veya atmayın.
④	Kablosuz uzaktan kumandanın içine herhangi bir sıvının akmasına izin vermeyin.
⑤	Kablosuz uzaktan kumandayı doğrudan güneş ışığına ya da çok sıcak bir yere maruz bırakmayın.
⑥	Bu genel bir uzaktan kumandadır, birden fazla türdeki (fonksiyon) klima için kullanılabilir. Burada belirtilen fonksiyonlara sahip olmayan bazı modeller için özel olarak bilgilendirmeme hakkımızı saklı tutarız.

2 Kablosuz uzaktan kumandanın kontrol paneli



No.	Adı	Fonksiyon Tanımı
1	Sinyal vericisi	• Sinyal vericisi
2	ON/OFF düğmesi	• Bu düğmeye bastığınızda ünite açılır ve tekrar bastığınızda ünite kapanır. Üniteyi kapatırken Uyku fonksiyonu iptal edilecek ancak önceden ayarlanan zaman korunacaktır.
3	MODE düğmesi	<p>• Bu düğme ile Otomatik, Soğuk, Kurutma, Fan, Isıtma modları arasında döngüsel olarak seçim yapılabilir. Ünite açıldığında, Otomatik mod varsayılan olarak seçilir. Otomatik modda ayar sıcaklığı gösterilmez; Isıtma modunda ilk değer 28°C'dir (82°F); Diğer modlarda ilk değer 25°C'dir (77°F).</p> <p>△ AUTO : ❄️ COOL; ☁️ DRY; 🌀 FAN; ☀️ HEAT (sadece soğutma ve ısıtma ünitesi için)</p>
4	- düğmesi	• Önceden ayarlanmış sıcaklık bu düğmeye basılarak düşürülebilir. Bu düğmeye 2 saniyeden fazla basılı tutulduğunda, sıcaklık düğme serbest bırakılana kadar hızla değiştirilebilir, ardından işlem iletilir. Sıcaklık ayarı Otomatik modda mümkün değildir ancak bu düğmeye basılarak işlem gönderilebilir. Santigrat ayar aralığı: 16-30, Fahrenheit ayar aralığı ise 61-86 şeklindedir.
	+ düğmesi	• Önceden ayarlanmış sıcaklık bu düğmeye basılarak yükseltilebilir. Bu düğmeye 2 saniyeden fazla basılı tutulduğunda, sıcaklık düğme serbest bırakılana kadar hızla değiştirilebilir, ardından işlem iletilir. Sıcaklık ayarı Otomatik modda mümkün değildir ancak bu düğmeye basılarak işlem gönderilebilir. Santigrat ayar aralığı: 16-30, Fahrenheit ayar aralığı ise 61-86 şeklindedir.
5	FAN düğmesi	<p>• Otomatik, Düşük, Orta, Yüksek devir arasından döngüsel olarak seçim yapmak için bu düğmeye basın. Açılıştan sonra Otomatik fan devri varsayılan olarak ayarlanır.</p> <p>■ Düşük devir ■ Orta devir ■ Yüksek devir</p> <p>Not: DRY modunda, fan düşük devirde çalışmaya devam eder ve fan devri ayarlanamaz.</p>

6	SWING UP/DOWN düğmesi	<ul style="list-style-type: none"> Aşağıdaki gibi çevrimsel olarak değişen yukarı ve aşağı salınım açısını ayarlamak için bu düğmeye basın:  <ul style="list-style-type: none"> Panjur yukarı ve aşağı hareket etmeye başladığında, SWING fonksiyonu iptal edilirse panjur mevcut konumunda duracaktır.  panjurun tüm beş yönde yukarı ve aşağı salınacağı anlamına gelir. (Bazı Fan Bobin Üniteleri için basitleştirilmiş SWING fonksiyonu kullanılabilir: Ünite OFF durumunda iken kablosuz uzaktan kumandaya ilk enerji verildiğinde + düğmesine ve SWING düğmesine aynı anda basarak ayarlanmalıdır.  sembolü iki kez yanıp söner. Ardından, cihaz açıldıktan sonra, SWING düğmesine basılarak bu fonksiyon aktif hale getirilebilir, görüntülenen sembol  salınım fonksiyonunun açık olduğunu gösterirken, bu sembolün görüntülenmemesi salınım fonksiyonunun kapalı olduğunu gösterir.
7	CLOCK düğmesi	<ul style="list-style-type: none">  yanıp sönerken, bu düğmeye basılarak saat ayarlanabilir. +/- düğmesine basarak 5 saniye içinde saat ayarlanabilir. +/- düğmesine 2 saniyeden fazla süreyle basılırsa, saat ayarı her 0,5 saniyede bir 10 dakika artar ya da azalır. Bundan sonra, CLOCK düğmesine yeniden basıldığında ayarlar kabul edilir. Kablosuz uzaktan kumanda açıldığında, 12:00 varsayılan değerdir.
8	TIMER ON düğmesi	<ul style="list-style-type: none"> TIMER ON etkinleştirildiğinde, ON sembolü yanıp sönerken  kaybolur. 5 saniye içinde +/- düğmesine basılarak açık olan süre ayarlanabilir. Düğmeye her basıldığında süre bir dakika artar veya azalır. Ayrıca, süre +/- düğmesine sürekli basılarak da ayarlanabilir. Yani, ilk 2,5 saniyede süre birer dakika ile hızla artar/azalır; son 2,5 saniyede ise süre onar dakika ile artar/azalır. İstenilen zaman değeri ayarlandıktan sonra, beş saniye içinde ayarı onaylamak için TIME ON düğmesine yeniden basın. Bundan sonra, TIMER ON düğmesine basıldığında, ayarlar iptal olur. Bu ayardan önce, saat gerçek saate ayarlanmalıdır.
9	X-FAN düğmesi	<ul style="list-style-type: none"> Bu düğmeye basıldığında X-FAN fonksiyonu etkinleştirilebilir veya devre dışı bırakılabilir. <p>Soğutma ve Kurutma modunda, bu düğmeye basıldığında  görüntülenir, bu X-FAN fonksiyonunun etkinleştirildiğini gösterir. Bu düğmeye basıldığında,  kaybolursa, bu X-FAN fonksiyonunun devre dışı kaldığını gösterir. Güç verildikten sonra X-FAN KAPALI olarak varsayılır. Ünite kapatılırsa, X-FAN devre dışı bırakılabilir ancak etkinleştirilemez.</p>

10	TEMP düğmesi	<ul style="list-style-type: none"> Bu düğmeye basarak ayarlanmış olan iç mekan sıcaklığını veya iç mekandaki ortam sıcaklığını görüntüleyebilirsiniz. Ayarlanmış olan iç mekan sıcaklığı, iç ünite açıldığında ilk olarak varsayılan değerde olur. TEMP düğmesine basıldığında,  sıcaklık sembolü görüntülendiğinde, iç ünite göstergesinde iç ayar sıcaklığı görüntülenir;  görüntülendiğinde, iç mekan ortam sıcaklığı görüntülenir;  iptal edildiğinde, o anda iç ortam sıcaklığı görüntüleniyorsa ve uzaktan kumandadan başka bir sinyal alınırsa, önceden ayarlanan sıcaklık görüntülenir, 5 sn sonra, yeniden ortam sıcaklığı görüntülenir. (Bu fonksiyon sadece bazı modellerde mevcuttur)
11	TIMER OFF düğmesi	<ul style="list-style-type: none"> Bu düğmeye basıldığında, TIMER ON'daki ayar yönteminin aynısıyla TIMER OFF ayar durumuna geçilebilir, bu durumda OFF sembolü yanıp söner.
12	TURBO düğmesi	<ul style="list-style-type: none"> Soğutma veya Isıtma modunda bu düğmeye basıldığında TURBO fonksiyonu etkinleştirilir/devre dışı bırakılır. TURBO fonksiyonu etkinleştirildiğinde,  sembolü görüntülenir; çalışma modu ya da fan devri değiştirildiğinde, bu fonksiyon otomatik olarak iptal edilir (Bu fonksiyon sadece bazı modellerde mevcuttur).
13	SLEEP düğmesi	<ul style="list-style-type: none"> Bu düğmeye basılarak Uyku modu açılabilir ve kapatılabilir. Açılıştan sonra, varsayılan olarak uyku modu kapalıdır. Ünite kapatıldıktan sonra, Uyku fonksiyonu iptal edilir. Uyku modu açık olarak ayarlandığında, SLEEP sembolü  görüntülenir. Bu fonksiyon, Fan ve Otomatik modlarında kullanılamaz.
14	LIGHT düğmesi	<ul style="list-style-type: none"> Bu düğmeye basılarak ekranın ışığı açılabilir veya kapatılabilir. LIGHT açık duruma ayarlandığında,  simgesi görüntülenir ve ekrandaki gösterge ışığı yanar. LIGHT kapalı duruma ayarlandığında,  simgesi görüntülenir ve ekrandaki gösterge ışığı söner.

3 Özel fonksiyonlara giriş

- **X-FAN fonksiyonu hakkında** (Bu fonksiyon sadece bazı modellerde mevcuttur)

Bu fonksiyon, iç mekân ünitesinin buharlaştırıcısındaki nemin, küflenmenin önlenmesi için ünite durdurulduktan sonra atılacağını gösterir.

Bu fonksiyon, iç mekân ünitesinin buharlaştırıcısındaki nemin, küflenmenin önlenmesi için ünite durdurulduktan sonra atılacağını gösterir.

① X-FAN fonksiyonu açık iken: Ünite ON/OFF düğmesine basılarak ünite kapatıldıktan sonra, iç fan yaklaşık birkaç dakika daha düşük devirde çalışmaya devam eder. Bu süre zarfında X-FAN düğmesine basarak iç fanı doğrudan durdurabilirsiniz.

② X-FAN fonksiyonu kapalı iken: Ünite açma/kapatma düğmesine basılarak kapatıldığında, tüm ünite doğrudan kapanır.

- **TURBO fonksiyonu hakkında** (Bu fonksiyon sadece bazı modellerde mevcuttur)

TURBO fonksiyonu etkinleştirilirse, ünite hızlı bir şekilde soğutma ya da ısıtma yapmak için çok yüksek bir fan devriyle çalışır. Böylece ortam sıcaklığı mümkün olduğunca çabuk bir şekilde ayarlanan sıcaklığa getirilir.

• Kilit hakkında

+ ve - düğmelerine aynı anda basarak düğmeleri kilitleyebilir ya da mevcut kilidi açabilirsiniz. Kablosuz uzaktan kumandanın kilitli olması halinde, üzerinde  simgesi görüntülenir, bu durumda, düğmeye basıldığında bir yanıt alınmaz ancak işaret üç kez yanıp söner. Eğer düğmelerin kilidi açılırsa işaret kaybolur.

• SWING UP/DOWN hakkında

① Swing Up/Down düğmesine 2 saniyeden uzun süreliğine basıldığında panjur aşağı ve yukarı salınır. Düğme bırakıldıktan sonra, panjur salınım yapmayı durdurur ve mevcut durumunu korur.

② Panjur salınım yapmaya başladığında, Swing Up/Down düğmesine 2 saniye sonra basıldığında, panjur doğrudan salınım yapmayı bırakır, Swing Up/Down düğmesine 2 saniye sonra basıldığında, panjur salınım yapmaya devam eder.

• Fahrenheit ile Santigrat arasında geçiş hakkında

Ünite OFF durumunda iken °C arasında °F geçiş yapmak için MODE ve - düğmesine aynı anda basın.

4 Pillerin Değiştirilmesi

- ① Ok yönünde  işaretli yere hafifçe bastırın ve kablosuz uzaktan kumandanın arka kapağını geriye doğru bastırın.
- ② Kullanılmış pilleri çıkarın.
- ③ İki yeni AAA 1.5V kuru pil takın ve kutuplarına dikkat edin.
- ④ Kablosuz uzaktan kumandanın arka kapağını yerine takın.

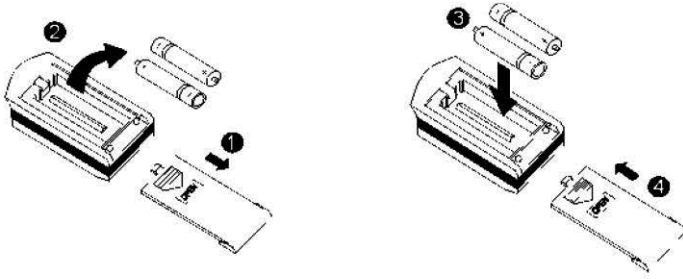

⚠ Notlar!

- ① Pilleri değiştirirken kullanılmış ve de farklı türdeki pilleri kullanmayın. Aksi halde kablosuz uzaktan kumandada arızalar ortaya çıkabilir.
- ② Eğer kablosuz uzaktan kumanda çok uzun bir süre kullanılmayacaksa, lütfen pillerini çıkarın. Pil sıvılarının uzaktan kumandaya zarar vermesine izin vermeyin.
- ③ Çalışma sinyal alım menziline gerçekleştirilmelidir.
- ④ TV setinden veya stereo ses setinden 1 m uzakta tutulmalıdır.
- ⑤ Kablosuz uzaktan kumanda normal şekilde çalışmıyorsa, pilleri 30 saniyeliğine çıkarın. Anormallik devam ederse, pilleri değiştirin.
- ⑥ Aygıt iskartaya çıkarılmadan önce piller çıkarılmalıdır. Piller güvenli bir şekilde imha edilmelidir.

PERİYODİK BAKIM, ZAMANI VE YAPILIŞI

Klimalar ortam havasını sirküle ettiği için ortamda bulunana toz, mikrop, bakteri gibi parçacıkları tekrar ortama verdiğinden insan sağlığı, enerji tasarrufu ve cihazın ömrünü uzatmak için belirli kullanım zamanların da klimaların bakımlarının yapılması gerekmektedir.

Filtre ve panel temizliği: Bu bakım müşteri tarafından yapılır. Klimanın filtre paneli açılarak toz filtreleri çıkarılarak hava veya ılık su ile temizlenir. Kuruduktan sonra tekrar yerine monte edilir. Normal kullanımlarında

15 günde bir yapılması çok yoğun toz ve kirin olduğu ortamlarda tozun ve kirin oluşma süresine göre daha sık sürede bakım yapılmalıdır.

Genel Bakım: Bu bakım yetkili servis tarafından yapılır. Evaporatör ve kondanser üzerindeki toz, bakteri, mikrop gibi parçacıkları temizlemek için yapılır klimanın ünitesi insan sağlığına zarar vermeyen kimyasal temizleme ilaçları

ile temizlenir daha sonra temiz su ile durulama yapılır. Hareketli aksam üzerindeki tozlar temizlenir.

Genel bakımın yetkili servis tarafından yılda en az 2 kez yapılması (mevsim geçişlerinde) tavsiye edilir.

ENERJİ TÜKETİMİ AÇISINDAN VERİMLİ KULLANIMINA İLİŞKİN BİLGİLER

- *- Kullanılacak ortama uygun kapasitede cihaz tercih edilmesi enerji verimliliğini artıracaktır.
- *- Klimanın çalışması için gerekli voltaj değerlerinin düzenli olması elektrik tüketimini azaltır.
- *- Klimanın teknik özelliklerinde belirtilen uygun kablo kesiti kullanılması cihazın enerji tüketimini azaltacaktır.
- *- Cihazın çalışma sıcaklık değerlerinde kullanılması enerji verimliliğini artıracaktır.
- *- İnsan vücudu için konfor değeri kabul edilen 22–24 C sıcaklıkta klimanın kullanılması enerji tüketimini azaltacaktır.
- *- Klimanın kanal sisteminin doğru ölçülerde yapılması enerji tüketimini azaltacaktır.
- *- Klimanın düzenli bakımlarının yapılması enerji tüketimini azaltacak ve ürünün kullanım ömrünü uzatacaktır.
- *- mevsim geçişlerinde sadece fan konumunda kullanmak enerji tüketimini azaltacaktır.

ÖNEMLİ NOT:

1. Gümrük ve Ticaret Bakanlığınca cihazın tespit edilen kullanım ömrü 10 yıldır.
2. Klimanızın montajını, arızasını ve bakımını Yetkili Servisimize yaptırınız aksi takdirde cihazınız firmamızın vermiş olduğu garanti den faydalanamayacaktır.
3. Klimaların bakımı müşterinin sorumluluğundadır. Bakımı yapılmayan cihaz garanti Kapsamı dışına çıkar. Firmamız 6 ayda bir bakımı tüketicilerine tavsiye eder.
4. Hava filtrelerinin 15 günde bir temizlenmesi müşterinin sorumluluğundadır.
5. Klimanızı montaj ettirmeden yetkili servisten klimanızın kapasitesinin ve montaj yerinin uygunluğunu teyit ettiriniz.
6. Garanti belgenizi Yetkili satıcı ve Yetkili servise onaylatınız. Ayrıca, Montaj formunu yetkili servisten isteyiniz ve garanti süresince bu formları muhafaza ediniz.
7. Boş veya eksik doldurulmuş garanti belgeleri geçerli kabul edilmeyip cihazınız garanti dışı olarak kabul edilecektir.
8. Arıza ve bakım sonrası yetkili servisinizden arıza ve bakım formunu isteyiniz ve garanti süresince muhafaza ediniz.
9. Klimanızı montaj ettirmeden herhangi bir hasar olup olmadığını kontrol ediniz. Sorun var sa satıcı firmaya durumu bildiriniz.
10. Klima montajından sonra ortaya çıkacak her türlü kırılma, çizilme ve benzeri hasarlar garanti kapsamı dışındadır.
11. Klimalar kullanım amacı dışında kullanılırsa garanti kapsamı dışında kalır.
12. Cihazın çalışması için gerekli elektrik şartlarının sağlanması tüketicinin sorumluluğundadır. Bundan kaynaklanacak arızalar garanti kapsamı dışındadır.
13. Klimalarınızın montaj yerini belirlerken arıza durumunda cihaza müdahalenin kolay olabileceği yerleri tercih etmenizi platform, vinç gibi ekstra masraflardan kurtaracaktır.
14. Gemi, karavan, tır gibi hareketli mekânlara takılan klimalar garanti haricidir.
15. Klima montaj teknik şartlarına uymayan ve buna rağmen müşteri onayı ile yapılan montajlar da cihaz garanti harici olarak işlem görür.

TÜKETİCİ HAKLARI:

- 1) Malın ayıplı olduğunun anlaşılması durumunda tüketici;
 - a) Satılanı geri vermeye hazır olduğunu bildirerek sözleşmeden dönme,
 - b) Satılanı alıkoymuş ayıp oranında satış bedelinden indirim isteme,
 - c) Aşırı bir masraf gerektirmediği takdirde, bütün masrafları satıcıya ait olmak üzere satılanın ücretsiz onarılmasını isteme,
 - ç) İmkân varsa, satılanın ayıpsız bir misli ile değiştirilmesini isteme, seçimlik haklarından birini kullanabilir. Satıcı, tüketicinin tercih ettiği bu talebi yerine getirmekle yükümlüdür.
- 2) Ücretsiz onarım veya malın ayıpsız misli ile değiştirilmesi hakları üretici veya ithalatçıya karşı da kullanılabilir. Bu fıkradaki hakların yerine getirilmesi konusunda satıcı, üretici ve ithalatçı müteselsilden sorumludur. Üretici veya ithalatçı, malın kendisi tarafından piyasaya sürülmesinden sonra ayıbın doğduğunu ispat ettiği takdirde sorumlu tutulmaz.
- 3) Ücretsiz onarım veya malın ayıpsız misli ile değiştirilmesinin satıcı için orantısız güçlükleri beraberinde getirecek olması hâlinde tüketici, sözleşmeden dönme veya ayıp oranında bedelden indirim haklarından birini kullanabilir. Orantısızlığın tayininde malın ayıpsız değeri, ayıbın önemi ve diğer seçimlik haklara başvurmanın tüketici açısından sorun teşkil edip etmeyeceği gibi hususlar dikkate alınır.
- 4) Ücretsiz onarım veya malın ayıpsız misli ile değiştirilmesi haklarından birinin seçilmesi durumunda bu talebin satıcıya, üreticiye veya ithalatçıya yöneltilmesinden itibaren azami otuz iş günü, konut ve tatil amaçlı taşınmazlarda ise altmış iş günü içinde yerine getirilmesi zorunludur. Ancak, bu Kanunun 58 inci maddesi uyarınca çıkarılan yönetmelik eki listede yer alan mallara ilişkin, tüketicinin ücretsiz onarım talebi, yönetmelikte belirlenen azami tamir süresi içinde yerine getirilir.
- 5) Tüketicilerin şikâyet ve itirazları konusundaki başvurularını tüketici mahkemelerine ve tüketici hakem heyetlerine yapabileceklerine ilişkin bilgi;
Arızalarda kullanım hatasının bulunup bulunmadığının, yetkili servis istasyonları, yetkili servis istasyonunun mevcut olmaması halinde sırasıyla; malın satıcısı, ithalatçısı veya üreticisinden birisi tarafından mala ilişkin azami tamir süresi içerisinde düzenlenen raporla belirlenmesi ve bu raporun bir nüshasının tüketiciye verilmesi zorunludur.
Tüketiciler, ikinci fıkrada belirtilen rapora ilişkin olarak bilirkişi tarafından tespit yapılması talebiyle uyuşmazlığın parasal değerini dikkate alarak tüketici hakem heyetine veya tüketici mahkemesine başvurabilir.



GARANTİ BELGESİ

İMALATÇI VEYA İTHALATÇI FİRMANIN

ÜNVANI : **TLC KLİMA SAN. VE TİC. A.Ş.**
ADRESİ : Mahir İz Cad. No: 8/6 Altunizade 34662 Üsküdar / İSTANBUL
TELEFONU : 0 (216) 474 85 00
FAKS : 0 (216) 474 48 01
E-POSTA :

YETKİLİNİN İMZASI

FİRMANIN KAŞESİ

TLC KLİMA SANAYİ VE TİCARET A.Ş.
Mahir İz Cad.No:8 Kat:2 D:6
Üsküdar İSTANBUL
Üsküdar V.D. 8370553513
Tic.Sic. No: 17074-5
Mersis No:0837055351300011

SATICI FİRMANIN

ÜNVANI :
ADRESİ :
TELEFONU :
FAKS :
E-POSTA :
FATURA TARİH VE NO :
TESLİM TARİHİ VE YERİ :

YETKİLİNİN İMZASI

FİRMANIN KAŞESİ

YETKİLİ SERVİSİN

ÜNVANI :
TELEFONU :
MALIN :
CİNSİ : **KLİMA**
MARKASI :
MODELİ :
GARANTİ SÜRESİ : **3 (üç) YIL**
AZAMI TAMİR SÜRESİ : **20 (YIRMI) İŞ GÜNÜ**
BANDROL VE SERİ NO :
MÜŞTERİNİN
ÜNVANI :
ADRESİ :
TELEFONU :
E-MAIL :



GARANTİ ŞARTLARI

- 1 Garanti süresi, malın teslim tarihinden itibaren başlar ve 3 yıldır. (Bu süre 2 yıldan az olamaz).
- 2 Malın bütün parçaları dahil olmak üzere tamamı garanti kapsamındadır.
- 3 Malın ayıplı olduğunun anlaşılması durumunda tüketici, 6502 sayılı Tüketicinin Korunması Hakkında Kanununun 11. maddesinde yer alan;
 - a Sözleşmeden dönme,
 - b Satış bedelinden indirim isteme,
 - c Ücretsiz onarılmasını isteme,
 - d Satılanın ayıpsız bir misli ile değiştirilmesini isteme,haklarından birini kullanabilir.
- 4 Tüketicinin bu haklardan ücretsiz onarım hakkını seçmesi durumunda satıcı; işçilik masrafı, değiştirilen parça bedeli ya da başka herhangi bir ad altında hiçbir ücret talep etmeksizin malın onarımını yapmak veya yaptırmakla yükümlüdür. Tüketici ücretsiz onarım hakkını üretici veya ithalatçıya karşı da kullanabilir. Satıcı, üretici ve ithalatçı tüketicinin bu hakkını kullanmasından müteselsilen sorumludur.
- 5 Tüketicinin, ücretsiz onarım hakkını kullanması halinde malın;
 - Garanti süresi içinde tekrar arızalanması,
 - Tamiri için gereken azami sürenin aşılması,
 - Tamirinin mümkün olmadığı, yetkili servis istasyonu, satıcı, üretici veya ithalatçı tarafından bir raporla belirlenmesi durumlarında; tüketici malın bedel iadesini, ayıp oranında bedel indirimini veya imkân varsa malın ayıpsız misli ile değiştirilmesini satıcıdan talep edebilir. Satıcı, tüketicinin talebini reddedemez. Bu talebin yerine getirilmemesi durumunda satıcı, üretici ve ithalatçı müteselsilen sorumludur.
- 6 Malın tamir süresi 20 iş gününü geçemez. Bu süre, garanti süresi içerisinde mala ilişkin arızanın yetkili servis istasyonuna veya satıcıya bildiri tarihinde, garanti süresi dışında ise malın yetkili servis istasyonuna teslim tarihinden itibaren başlar. Malın arızasının 10 iş günü içerisinde giderilememesi halinde, üretici veya ithalatçı; malın tamiri tamamlanıncaya kadar, benzer özelliklere sahip başka bir malı tüketicinin kullanımına tahsis etmek zorundadır. Malın garanti süresi içerisinde arızalanması durumunda, tamirde geçen süre garanti süresine eklenir.
- 7 Malın kullanma kılavuzunda yer alan hususlara aykırı kullanılmasından kaynaklanan arızalar garanti kapsamı dışındadır.
- 8 Tüketici, garantiden doğan haklarının kullanılması ile ilgili olarak çıkabilecek uyuşmazlıklarda yerleşim yerinin bulunduğu veya tüketici işleminin yapıldığı yerdeki Tüketici Hakem Heyetine veya Tüketici Mahkemesine başvurabilir.
- 9 Satıcı tarafından bu Garanti Belgesinin verilmemesi durumunda, tüketici Gümrük ve Ticaret Bakanlığı Tüketicinin Korunması ve Piyasa Gözetimi Genel Müdürlüğüne başvurabilir.
- 10 Bakım müşterinin sorumluluğunda olup bakımsızlıktan kaynaklanan arızalar garanti kapsamı dışındadır.
- 11 Cihazın çalışması için gerekli voltajın $\pm 10\%$ sağlanması müşterinin sorumluluğundadır yüksek voltaj veya düşük voltajdan kaynaklanan arızalar garanti kapsamı dışındadır.

ÜRETİCİ VE İTHALATÇI BİLDİRİMİ

ÜRETİCİ VEYA İMALATÇI FİRMA :

GREE ELECTRIC APPLIANCES, INC OF ZHUHAI
WEST JINI RD. QIANSHAN ZHUHAI GUANGDONG,
528311 P.R.C./CHINA.

TEL : 0086- 756-852 22 18

FAKS : 0086- 756-866 94 26

www.gree.com, info@gree.com

İTHALATÇI FİRMA :

TLC KLİMA SAN. VE TİC. A.Ş.

ADRES : MAHİR İZ CAD. NO:8/6 ALTUNİZADE 34662
ÜSKÜDAR / İSTANBUL

TELEFON : +90 216 474 85 00

FAKS : +90 216 474 48 01

www.tlcklima.com , info@tlcklima.com

CE BELGESİNİ YAYINLAYAN KURULUŞ:

GREE ELECTRIC APPLIANCES, INC OF ZHUHAI
WEST JINI RD. QIANSHAN ZHUHAI GUANGDONG,
528311 P.R.C./CHINA.

TEL : 0086- 756-852 22 18

FAKS : 0086- 756-866 94 26

www.gree.com, info@gree.com

SERVİS BİLGİSİ: Servis ihtiyacınız için lütfen aşağıdaki
adresten firmamıza ulaşınız.

TEKNİK SERVİS MERKEZİ

TLC KLİMA SAN. VE TİC. A.Ş.

ADRES : MAHİR İZ CAD. NO:8/6 ALTUNİZADE 34662
ÜSKÜDAR / İSTANBUL

TELEFON : +90 216 474 85 00

FAKS : +90 216 474 48 01

www.tlcklima.com , info@tlcklima.com